



SCAN SØRLIE

NEW NORDIC DESIGN

2023

INNHOOLD

KONTOR BORD

Plater kombi	15
Plater kort og lang magebue	13
Plater rektangulære	11
Plater runde	17

UNDERSTELL

E-motion hev/senk understell	23-26
E-motion konferanse understell	100
E-motion understell fast høyde	20
E-motion Y-Design	24
I-ben	29
SB søyler	28
Stockholm søyler	29
Up hev/senk understell	21

KONTORSTOLER

Flow	107
Me	104
Sit Standard	108-109
You	105

KONTORTILBEHØR

Frontpanel	41
Hull-plassering i kontor plater	45
Kabelrenner	27
Kontortilbehør	44-51

RESEPSJON

Dreamwork resepsjon	206-207
Plater til resepsjon	208

KONFERANSE BORD

Edge runde bord	99
Edge rektangulære bord	98
HPL konferanse bord, Runde hjørner	89
Laminat konferanse bord, Ellipse	95
Laminat konferanse bord, Rett	93
Laminat konferanse bord, Runde hjørner	91
Laminat konferanse bord, Video	97
Tekla laminat/HPL konferanse bord	87
Tekla NANO konferanse bord	85

SEMINAR/KANTINEBORD

McBar bord	79
Seminar / kantinebord understell	81
Seminar / kantine bordplater	81
Traller til seminar / kantinebord	81

SOFABORD

Charlie bord	69
Edge sofabord	77
Mr.Box sofabord	76
Off sofabord	75
Size bord	74
Tekla runde bord og barbord	71-73

SKJERMER

Akustikkpanel	65
Bordskjermer, T20	55
Bordskjermer, T40	57/59
Gulvskjermer, T40	62
Gulvskjermer føtter og koblinger	63

SKAP

Akustikmatter på skap	42
Garderober	209
Reoler	33
Skap med slagdører	33
Skap med skyvedører	35
Skap med sjalusifront	40
Skuffeseksjoner	40
Toppreoler	37
Tårnskap	39

STOLER

Apollo - 4 Ben	151-153
Apollo - Bar	161
Apollo - Bolt	154-157
Apollo - Kryss	159
Bella	165
Casper	201
Hero	169
Size - Bolt	141
Size - Lavt kryss	140
Size - Original kryss	139
Tekla stol - 4 Ben	134-135
Tekla stol - Bar	136-137
Tekla stol - Bolt	132-133
Tekla stol - DB 1.8	126-131
Tekla stol - Superleggera	114-119
Tekla stol - Trevi	120-125
Touch (original, brede piper)	144-145
Touch (smale piper)	146-147
Touch (slett)	142-143
Zero	167

SOFAER

Edge medium sofa	198-199
Edge original sofa	196-197
Enzo sofa	200
Mr.Box Meetingpoint	184-185
Mr.Box sofa - Høy	177
Mr.Box sofa - Lav	173
Mr.Box sofa - Medium	175
Mr.Box sofa - Roof	181
Mr.Box sofa tilbehør	179
Mr.Box treben	186
Off sofa	190-191

PALLER

Edge paller	201
Elin pall	203
Hugo pall	203

ANNET

Kontaktinformasjon	220
Generelle betingelser	218-219
Hull-plassering i konferansebord	101
Reklamasjonsrapportering	221
Stoffmedgang	216-217
Stoff grupper	214-215
Stoff oversikt skjermer	210-213

SCAN SØRLIE representerer norsk og skandinavisk design. Samarbeid med flere designere gjør at vi kan tilby de beste løsningene for våre kunder.

Våre designere



Esben Wingerei: MR. BOX, MR. BOX ROOF, CHARLIE, AKUSTIKK LØSNINGER

Esben Wingerei er industri- og møbeldesigner og er involvert gjennom hele prosessen - fra idè til ferdig produsert møbel. Hans grunnleggende forståelse av markedets krav og brukernes behov, gjør at han alltid har detaljer og fornuftige materialsammensetninger i fokus.



Jacob Amtorp: TEKLA

Jacob Amtorp er Møbeldesigner fra The Royal Danish Academy of Architecture and Design. De viktigste inspirasjonskildene kommer fra den skandinaviske designtradisjonen og fra den funksjonalistiske bevegelsen tidlig på 20 tallet. "På grunnlag av disse filosofiene er det mitt mål å skape moderne bærekraftige møbler for både bolig- og kontraktsektoren."



Sigurd Strøm: OFF

Sigurd Strøm er Møbeldesigner og professor ved linjen for møbeldesign ved Kunsthøyskolen i Oslo. Fire ganger prisvinner av designpriser. Han har sammen med Bjørn Blikstad skapt møbler med særpreg og funksjonalitet, som OFF.

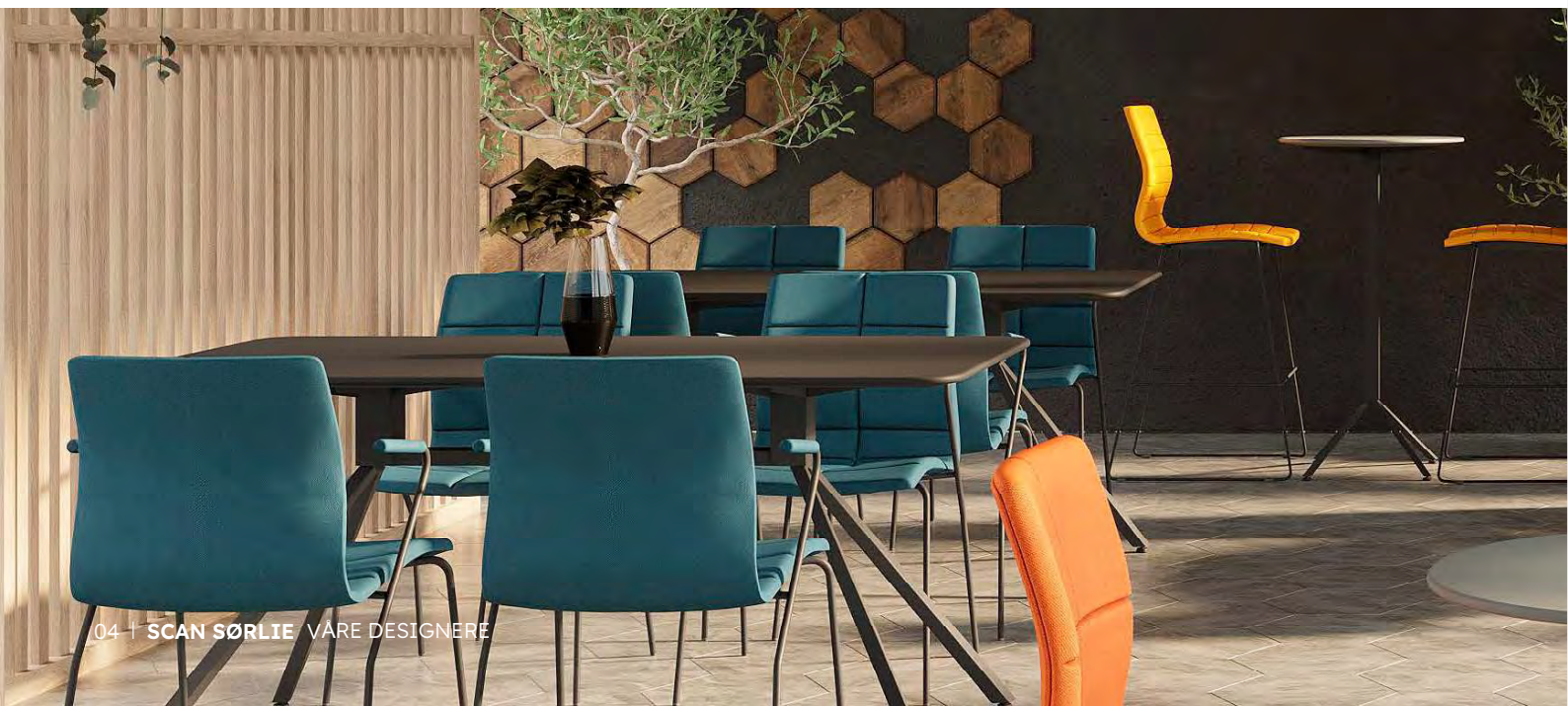



Bjørn Jørund Blikstad: OFF

Bjørn Jørund Blikstad er høyskolelektor ved Avdeling Design ved Kunsthøgskolen i Oslo. I samarbeid med Sigurd Strøm har han skapt møbler med særpreg og funksjonalitet, som OFF.



Fredrik Torsteinsen: SIZE

Han har bakgrunn fra møbelproduksjon. Produktene er inspirert av de funksjonelle, men organiske formene til den skandinaviske designtradisjonen og streber etter det vakre og autoritære. Torsteinsen Design har mottatt en rekke prestisjetunge priser, blandt dem 8 Awards for Design Excellence fra Norsk Designråd Design Council.



Tore Wroldsen: TOUCH

Interiørarkitekt og designer, bosatt i Bergen. Wroldsen har fokus på sittemøbler av høy kvalitet, alltid med en klar og klassisk identitet på toppnivå. Kvalitet, komfort og eleganse er godt anerkjent i prosjektene hans.



Jahn Aamodt: EDGE, DREAMWORK.

Jahn Aamodt er industri designer, interiørarkitekt og eier av Aamodt Design. "Design er mer enn fint eller stygt!" Aamodt fokuserer sterkt på ergonomisk og velfungerende utførelse for å dekke brukernes behov perfekt. Jahn Aamodt er også et betydelig navn i Sverige innen designbransjen.





Vi tegner våre 3D møbleringsløsninger i pCon Planner, og bistår våre forhandlere med både løsningsforslag og fine 3D tegninger av prosjekter. pCon Planner kan lastes ned gratis fra internett og er til fri bruk for våre kunder. Der er vi representert med hele vår katalog.

For de som ønsker å tegne selv, håper vi tegneprogrammet og katalogen vil være til hjelp i planleggingen med Scan Sørli's møbler.

INFORMASJON OM BORDPLATENE:

Alle standard platemål med unntak av runde, har lengdemål i 20 cm intervall.

Rette kombiplater beskrives fra posisjon sittende ved arbeidsplassen.

Bordplater i laminat har tykkelse 25 mm, HPL/NANO har tykkelse 26 mm.

I tillegg til standard dekorer, kan andre dekorer skaffes på forespørsel.

Tilpassede bordplatestørrelser /former er tilgjengelig på forespørsel.

INFORMASJON OM OPPBEVARING:

Dybde på alle skap (ikke Tårnskap) er 40 cm.

Bredde på skap (ikke for Tårnskap) er 80/120/160 cm.

Standard høyder på skap er:

2 permhøyder = 85,3 cm

3 permhøyder = 123,7 cm

4 permhøyder = 162,1 cm

5 permhøyder = 200,5 cm

Tårnskap har dybde som matcher standard dybde på plater (80/90 cm).

Lamiant sokkel har høyde 6,5 cm.

Høyde på skap ben er 10 cm.

Høyde på hjul til skap er 7,7 cm.

I tillegg til standard dekorer, kan andre dekorer skaffes på forespørsel.

Tilpassede bordplatestørrelser /former er tilgjengelig på forespørsel.



VITIG INFORMASJON OM LEVERING OG REKLAMASJONER:

- Bekreftet leveringsuke er uken ordren vil ankomme Norge. Frakttid vil komme i tillegg til det angitte tidspunktet.
- Transportskade må meldes skriftlig innen 8 dager fra mottak av varen (Ref. 40 veitrafikkloven). Mer informasjon på side 221..

STANDARD FARGER MED KODER FOR UNDERSTELL

Farger understell



* På flere modeller vil krom være erstattet med RALX 191.Z188, som er pulverlakk på lik linje med sort, hvit og aluminium, men med samme klare glans som krom. Dette er bra for miljø og gunstig for pris. Koder og fargebetegnelser vil stå på hver produktside.

Farger understell på utvalgte modeller

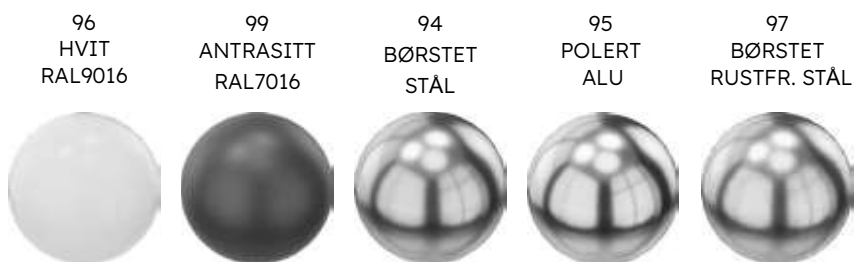

Standard farger og koder for Scan laminat



Standard farger og koder for HPL og Nano

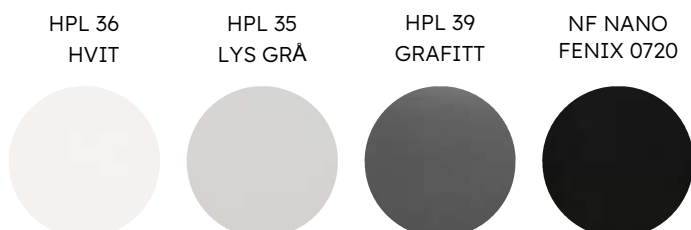





SCAN SØRLIE

BORDPLATER



REKTANGULÆRE



Tekniske data

Tykkelse	2,5 cm
Kantlist	ABS 2 mm
Standard farger	8
Leveringstid	2-3 uker

Rektangulære

fra 40 til 160 cm



60 cm

Varenr	Mål, cm	Vekt, kg	Pris
SC1529	40x60	4	623
SC1535	60x60	5	733
SC1536	80x60	7	888
SC1527	100x60	9	933
SC1548	120x60	11	1054
SC1545	140x60	13	1328
SC1565	160x60	15	1599
SC1531	140x70	14	1347

Rektangulære

fra 80 til 220 cm



80 cm

Varenr	Mål, cm	Vekt, kg	Pris
SC1537	80x80	10	927
SC1528	100x80	12	1054
SC1530	120x80	15	1093
SC1532	140x80	18	1360
SC1533	160x80	20	1662
SC1534	180x80	23	1834
SC1540	200x80	25	2017
SC1561	220x80	28	2526

Standard laminat farger



SCAN SØRLIE
BORDPLATER



MAGEBUER



Tekniske data

Tykkelse	2,5 cm
Kantlist	ABS 2 mm
Standard farger	8
Dybde liten bue	15 cm
Bredde liten bue	80 cm
Dybde lang bue	10 cm
Leveringstid	2-3 uker



Varenr	Mål, cm	Vekt, kg	Pris
SC1589	140x80	16	2878
SC1590	160x80	19	2995
SC1591	180x80	21	3329
SC1592	200x80	24	3663



Varenr	Mål, cm	Vekt, kg	Pris
SC1546	140x90	18	3117
SC1549	160x90	21	3234
SC1550	180x90	24	3397
SC1551	200x90	27	3793

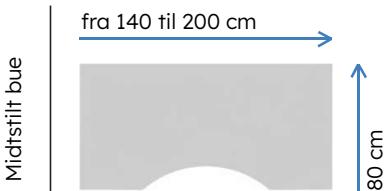

Varenr	Mål, cm	Vekt, kg	Pris
SC1563	140x80	16	2878
SC1558	160x80	19	2995
SC1559	180x80	21	3329
SC1560	200x80	24	3663

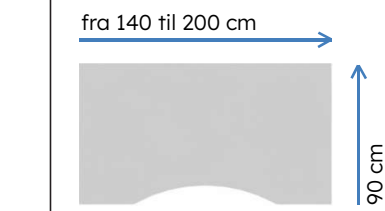

Varenr	Mål, cm	Vekt, kg	Pris
SC1564	140x90	18	3117
SC1552	160x90	21	3234
SC1553	180x90	24	3397
SC1557	200x90	27	3793

Standard laminat farger



SCAN SØRLIE
BORDPLATER



KOMBI / HJØRNE



Tekniske data

Tykkelse	2,5 cm
Kantlist	ABS 2 mm
Standard farger	8
Angis høyre/venstre	fra sitte posisjon
Leveringstid	2-3 uker

Hjørneplate høyre

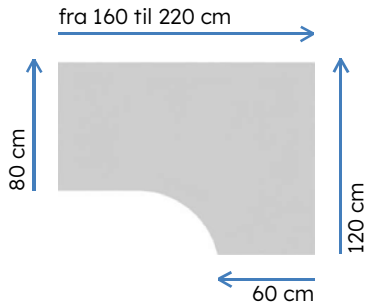

Varenr	Mål, cm	Vekt, kg	Pris .
SC1506 H/V	160x120/80+60	30	3568
SC1508 H/V	180x120/80+60	34	3634
SC1510 H/V	200x120/80+60	38	3716
SC1512 H/V	220x120/80+60	41	3947

Hjørne

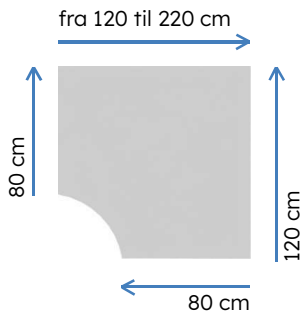

Varenr	Mål, cm	Vekt, kg	Pris.
SC1605	120x120/80+80	24	2744
SC1606 H/V	140x120/80+80	28	3839
SC1607 H/V	160x120/80+80	31	4129
SC1608 H/V	180x120/80+80	35	4194
SC1609 H/V	200x120/80+80	39	4332
SC1610 H/V	220x120/80+80	42	4564

Standard laminat farger



SCAN SØRLIE
BORDPLATER



RUNDE



Tekniske data

Tykkelse	2,5 cm
Kantlist	ABS 2 mm
Standard farger	8
Leveringstid	2-3 uker

Runde

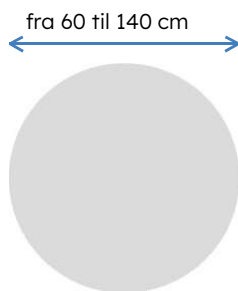

Varenr	Diameter, cm	Vekt, kg	Pris
SC1520	Ø60	6	1326
SC1542	Ø70	6	1326
SC1543	Ø90	10	1662
SC1541	Ø100	13	2047
SC1544	Ø120	18	2347
SC1570	Ø140	25	3051

Standard laminat farger

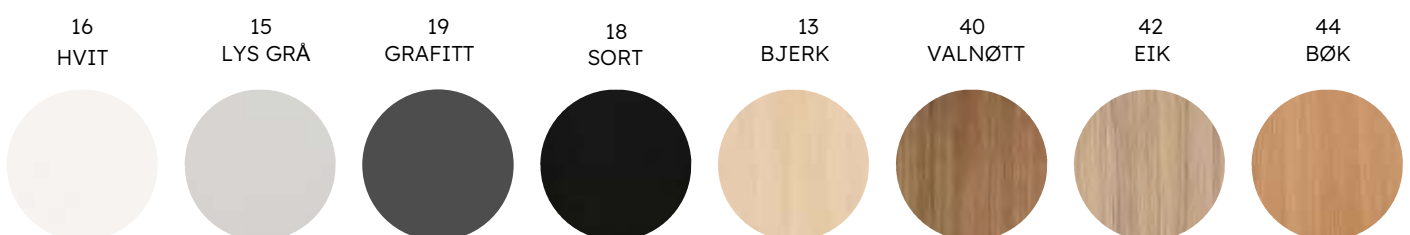

SCAN SØRLIE

UNDERSTELL





E-MOTION FAST HØYDE



Tekniske data

Høyde uten plate	70 cm
Justering stillskruer	1,5 cm
Leveringstid	2-3 uker

2-bens



Varenr	Fot lengde, cm	Vekt, kg	Pris
EM2150	50	23	4709
EM2170	70	24	4709

3-bens



Varenr	Fot lengde, cm	Vekt, kg	Pris
EMT2150-50	50+50+50	38	7061
EMT2170-50	70+70+50	40	7061
EMT2170-70	70+70+70	42	7061

93
ALU
RAL9006



92
SORT
RAL9005



96
HVIT
RAL9016



UP HEV/SENK

2-bens



UPLi2273

Varenr	Modell	Farge	Pris .
UPLi227392	Lite 2.0 / 2 bens, 2 leddet	Sort	5 950
UPLi227393	Lite 2.0 / 2 bens, 2 leddet	Alu	5 950
UPEA237292	Easy to Go / 2 bens, 3 leddet	Sort	6 322
UPEA237293	Easy to Go / 2 lens, 3 leddet	Alu	6 322

2-bens



UPEA2372

Tekniske data (Lite 2.0)

Løftehøyde uten plate	65 - 114,5 cm
Lengde justering	116 - 170 cm
Justering stillskrue	1,5 cm
Fot lengde	70 cm
Løfte kapasitet jevnt belastet	80 kg
Ben	2
Ledd	2
Leveringstid	2-3 uker



Tekniske data (Easy to Go)

Løftehøyde uten plate	60 - 125 cm
Lengde justering	108 - 180 cm
Justering stillskrue	1,5 cm
Fot lengde	70 cm
Løfte kapasitet jevnt belastet	125 kg
Ben	2
Ledd	3
Leveringstid	2-3 uker

2-bens



UPEA2372

2-bens



UPLi2273

93
ALU
RAL9006

92
SORT
RAL9005



SCAN SØRLIE
UNDERSTELL



E-MOTION UNDERSTELL

Hev/senk DL 5

2-bens 2-leddet	Varenr	Fot lengde, cm	Vekt, kg	Pris
	EMDL550	50+50	31	7 273
	EMDL570	70+70	32	7 273

3-bens 2-leddet	Varenr	Fot lengde, cm	Vekt, kg	Pris
	EMTDL550-50	50+50+50	39	11 763
	EMTDL570-50	70+70+50	40	11 763
	EMTDL570-70	70+70+70	41	11 763

Sarg- forlenger	Varenr	Plater fra 200 cm	Vekt, kg	Pris
	EMSK145	145	0,5	420

Tekniske data 2-leddet DL5

Løftehøyde uten plate	68-118 cm
Justering stillskruer	1,5 cm
Løfte kap. 2-bens jevnt belastet	160 kg
Løfte kap. 3-bens jevnt belastet	240 kg
Ben	2 / 3
Leveringstid	2-3 uker



Hev/senk DL 6

2-bens 3-leddet	Varenr	Fot lengde, cm	Vekt, kg	Pris
	EMDL650	50	31	8 256
	EMDL670	70	32	8 256

3-bens 3-leddet	Varenr	Fot lengde, cm	Vekt, kg	Pris
	EMTDL650-50	50+50+50	39	13 362
	EMTDL670-50	70+70+50	40	13 362
	EMTDL670-70	70+70+70	41	13 362

Sarg- forlenger	Varenr	Plater fra 200 cm	Vekt, kg	Pris
	EMSK145	145	0,5	420

Tekniske data 3-leddet DL6

Løftehøyde uten plate	59-124 cm
Justering stillskruer	1,5 cm
Løfte kap. 2-bens jevn belastet	160 kg
Løfte kap. 3-bens jevnt belastet	240 kg
Ben	2 / 3
Leveringstid	2-3 uker



SCAN SØRLIE TABLE LEGS



Y-Design

2-bens
3-leddet



Varenr	Vekt, kg	Pris
EMY2370	38,2	11 499

Sargforlenger - 145 cm

Varenr	Plater fra 200 cm	Vekt, kg	Pris
EMSK145	145	0,5	420

E-motion Y-design passer til platestørrelse 120-180 cm lengde og dybde 80-90 cm. På platestørrelser lengre enn 180 cm brukes sargforlenger.

Tekniske data EM Y-Design

Løftehøyde uten plate	62 - 127 cm
Justering stillskruer	1,5 cm
Løfte kapasitet	160 kg
Ledd	3
Leveringstid	2 - 3 uker

92
SORT
RAL9005

96
HVIT
RAL9016



E-MOTION UNDERSTELL



Tekniske data 3-leddet hev/senk DL17

Løftehøyde uten plate	63 - 129 cm
Justering stillskrue	1,5 cm
Løftekapasitet jevnt fordel	160 kg
Leddene	3
Bena har kvadratisk form	80x80 mm
Leveringstid	2 - 3 uker

Exclusive DL 17

2-bens
3-leddet



Varenr	Fot lengde, cm	Vekt, kg	Pris
EMX2350	50+50	31	8 525
EMX2370	70+70	32	8 525

3-bens
3-leddet



Varenr	Fot lengde, cm	Vekt, kg	Pris
EMXT2350-50	50+50+50	39	13 795
EMXT2370-50	70+70+50	40	13 795
EMXT2370-70	70+70+70	41	13 795

93
ALU
RAL9006



92
SORT
RAL9005



96
HVIT
RAL9016



SCAN SØRLIE DESK CONTROL



Våre arbeidsplasser er utstyrt med løftesystemer fra LINAK. Løftesystemene er fleksible, intelligente, driftssikre og har lekkert design. I en travel hverdag er det fort gjort å "glemme" å reise seg, da kan løsningen være Desk Control App på mobilen.

Desk Control APP

DPG-1K



DPG-1M



DPG-1C



Item code

Pris

DPG-1K	manuell	233
DPG-1M	med minne	335
DPG-1C	med minne og lyspåminnelse	896



KABELRENNE TIL ARBEIDSBORD

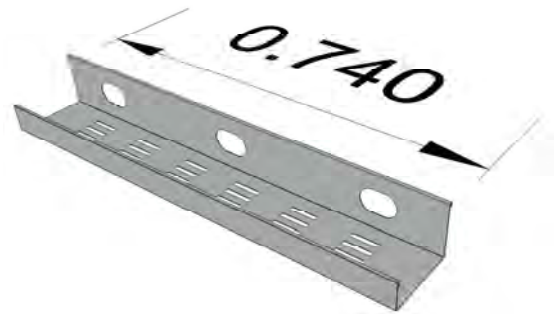

Varenr	Pr. eske	Pris pr. eske
9951	kabelrenner 2 stk/eske	1 193

93
ALU
RAL9006



92
SORT
RAL9005



96
HVIT
RAL9016



Fleksibel kabelrenne som settes på med et enkelt grep. Den henges rett på sargen og kan skyves sideveis etter behov.

Det følger med en liten brakett til å fest i plata .

Passer kun til E-Motion understell



SCAN SØRLIE

UNDERSTELL



SB søylen

93
ALU
RAL9006



92
SORT
RAL9005



Varenr	Vekt, kg	Høyde uten plate, cm	Søyle Ø, cm	Fot Ø, cm	Topp Ø, cm	Max plate størrelse	Pris
SB2010	19,3	72	Ø 7,6	Ø 58	60 x 60	Ø100	2 937
SB2014	29,0	72	Ø 10,2	Ø 72	60 x 60	Ø140	3 691
SB2107	13,7	106	Ø 6,3	Ø 45	25 x 25	Ø70	2 409

STOCKHOLM søyleunderstell - 3 høyder

93
ALU
RAL9006



92
SORT
RAL9005



Varenr	Vekt, kg	Høyde uten plate, cm	Søyle Ø, cm	Fot, cm	Topp Ø, cm	Max plate størrelse	Pris .
STK2041	7,4	41	Ø 6	66,5x66,5	34x34	Ø 70	1 989
STK2072	8,3	72	Ø 6	66,5x66,5	34x34	Ø 90	2 450
STK2012	11,1	72	Ø 6	86,5x86,5	34x34	Ø 120	4 017
STK2106	9,5	106	Ø 6	66,5x66,5	34x34	Ø 70	2 603

I-ben

93
ALU
RAL9006



92
SORT
RAL9005



Varenr	Vekt pr eske, kg	Høyde regulering	Pakkes	Leg Ø, cm	Pris pr eske
SC2011	6,5	68-84 uten plate	4 ben /eske	5	1 492

Festene fungerer også som skjøtebeslag.





SCAN SØRLIE OPPBEVARING



Tekniske data

Bredde	80 cm
Dybde	40 cm
Sokkel	6,5 cm
Platetykkelse topp/bunn/hyller	2,5 cm
Platetykkelse fronter/sider	1,8 cm
Platetykkelse rygg	1,8 cm
Kantlister	ABS 2 mm
Kjerne	Spon
Standard farger	8
Farger på håndtak	alu eller sort
Pris inkluderer lås	
Leveringstid	2-3 uker

Alle standard laminatfarger kan kombineres fritt.

Reoler bredde 80 cm

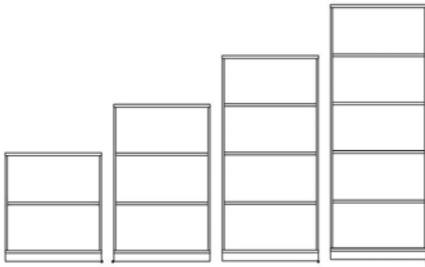

Varenr	Vekt, kg	Høyde, cm	Permhøyder	Pris
SC6502	28,5	85,3	2	2 803
SC6503	30,0	123,7	3	3 552
SC6504	35,0	162,1	4	3 831
SC6505	40,0	200,5	5	4 599

Skap med slagdører bredde 80 cm, inkl. lås

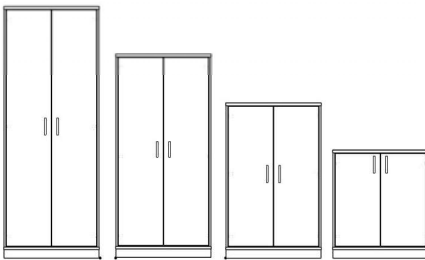

Varenr	Vekt, kg	Høyde, cm	Permhøyder	Pris
SC6522	38,0	85,3	2	5 059
SC6523	39,5	123,7	3	6 268
SC6524	43,0	162,1	4	6 913
SC6525	56,0	200,5	5	7 967

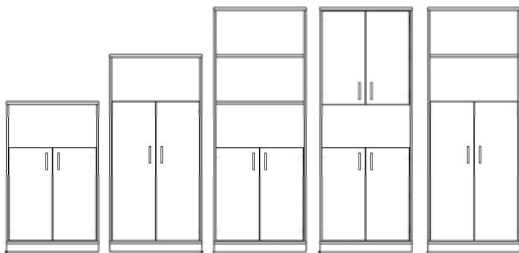

Varenr	Vekt, kg	Høyde, cm	Perm høyder	Dør/hyller Høyder	Pris
SC65320	50,0	123,7	3	2D + 1H	5 807
SC65430	61,0	162,1	4	3D + 1H	6 549
SC65520	85,0	200,5	5	2D + 3H	6 852
SC65522	80,0	200,5	5	2D + 1H + 2D	9 127
SC65530	83,0	200,5	5	3D + 2H	7 318

Standard laminat farger



SCAN SØRLIE OPPBEVARING



Tekniske data

Bredde	80/120/160 cm
Dybde	40 cm
Sokkel	6,5 cm
Platetykkelse topp/bunn/hyller	2,5 cm
Platetykkelse front/sider	1,8 cm
Platetykkelse rygg	1,8 cm
Kantlist	ABS, 2 mm
Kjerne	spon

Standard farger	8
Farger på håndtak	alu eller sort
Pris er inkludert lås	
Leveringstid	2-3 uker

Lås for 4 og 5 permers skap med skyvedører er plassert i toppen av dørene.

Alle standard laminatfarger kan kombineres fritt.

Skap med skyvedører bredde 80 cm, inkl. lås

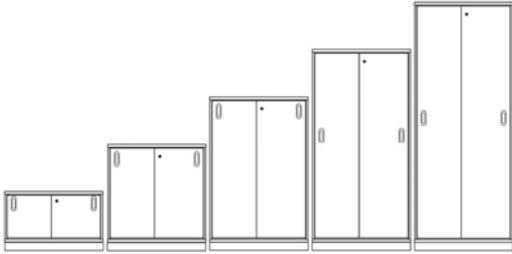

Varenr	Vekt, kg	Høyde, cm	Permhøyder	Pris
SC6181	45	46,7	1H	6 626
SC6182	50	85,3	2H	7 446
SC6183	55	123,7	3H	8 616
SC6184	63	162,1	4H	10 365
SC6185	70	200,5	5H	11 287

Skap med skyvedører bredde 120 cm, inkl. lås

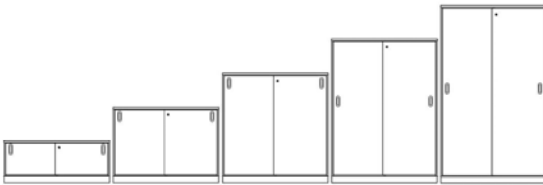

Varenr	Vekt, kg	Høyde, cm	Permhøyder	Pris
SC6221	47	46,7	1 H	7 908
SC6222	50	85,3	2 H	8 805
SC6223	53	123,7	3 H	10 853
SC6224	56	162,1	4 H	12 093
SC6225	60	200,5	5 H	13 867

Skap med skyvedører bredde 160 cm, inkl. lås

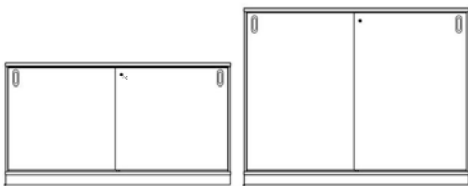

Varenr	Vekt, kg	Høyde, cm	Permhøyder	Pris
SC6262	65	85,3	2 H	13 262
SC6263	75	123,7	3 H	15 683

Standard laminat farger



SCAN SØRLIE OPPBEVARING



Tekniske data

Bredde 60/80/120 cm

Dybde 40 cm

Platetykkelse topp/hyller 2,5 cm

Platetykkesle sider/rygg 1,8 cm

Alle toppreoler er uten bunn

Kantlister ABS 2 mm

Kjerne spon

Leveringstid 2-3 uker

Alle standard laminatfarger kan kombineres fritt.

Toppreoler bredde 80 cm

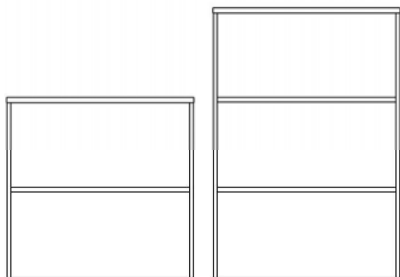

Varenr	Vekt, kg	Høyde, cm	Permhøyder	Pris
SC6082	21	76,8	2 H	2 316
SC6083	32	115,2	3 H	3 228

Toppreoler bredde 120 cm

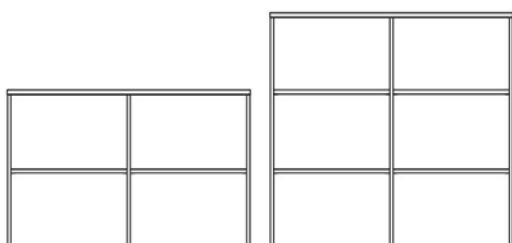

Varenr	Vekt, kg	Høyde, cm	Permhøyder	Pris
SC6192	31	76,8	2 H	3 587
SC6193	34	115,2	3 H	4 818

Bordreoler bredde 60 cm

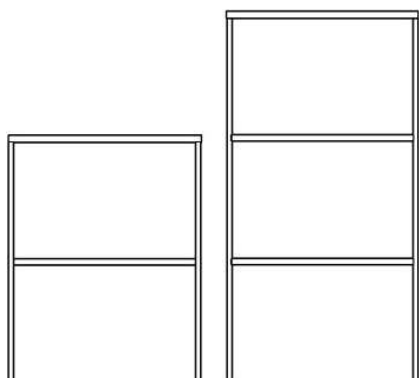

Varenr	Vekt, kg	Høyde, cm	Permhøyder	Pris
SC6062	/	76,8	2	1 811
SC6063	/	115,2	3	2 307

Standard laminat farger



SCAN SØRLIE OPPBEVARING



Tekniske data

Bredde	40 cm
Dybde	80 / 90 cm
Platetykkelse topp / bunn / hyller	2,5 cm
Platetykkelse sider	1,8 cm
Platetykkelse fronter/rygg	1,8 cm
Kantlist	ABS 2 mm
Kjerne	spon
Lås er inkludert	
Leveringstid	2 - 3 uker

Tårnskap høyre
plassert på arbeids-
plassens høyre side

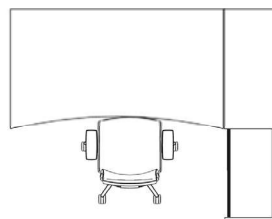

Tårnskap venstre
plassert på arbeids-
plassens venstre side

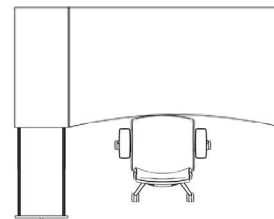

TÅRNSKAP

2 permhøyder

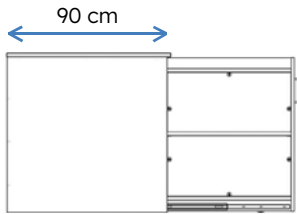
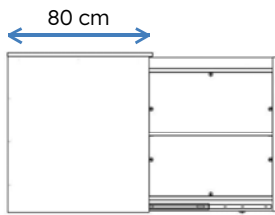

Varenr	Posisjon	Bredde, cm	Dybde, cm	Høyde, cm	Perm høyder	Vekt, kg	Pris .
SC6360 H	høyre	40	80	85,3	2	60	9 621
SC6360 V	venstre	40	80	85,3	2	60	9 621

Varenr	Posisjon	Bredde, cm	Dybde, cm	Høyde, cm	Perm høyder	Vekt, kg	Pris .
SC6361 H	høyre	40	90	85,3	2	62	9 621
SC6361 V	venstre	40	90	85,3	2	62	9 621

3 permhøyder

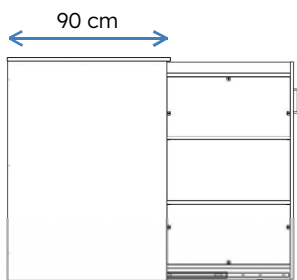
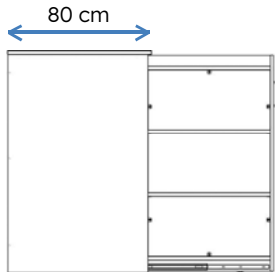

Varenr	Posisjon	Bredde, cm	Dybde, cm	Høyde, cm	Perm høyder	Vekt, kg	Pris .
SC6364 H	høyre	40	80	123,7	3H	66	10 220
SC6364 V	venstre	40	80	123,7	3H	66	10 220

Varenr	Posisjon	Bredde, cm	Dybde, cm	Høyde, cm	Perm høyder	Vekt, kg	Pris .
SC6365 H	høyre	40	90	123,7	3H	68	10 220
SC6365 V	venstre	40	90	123,7	3H	68	10 220

3 permhøyder
2-veis åpning

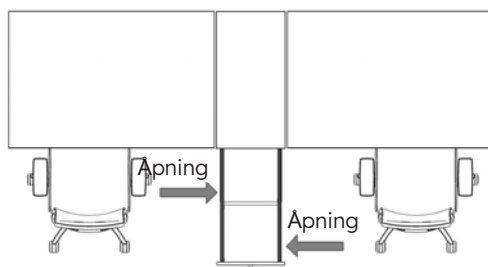

Bredde: 40 cm / høyde: 123,7 cm

Varenr	Posisjon	Dybde, cm	Perm høyder	Vekt, kg	Pris .
SC6366 H/V	høyre/venstre	80	3H	68	10 688
SC6367 H/V	høyre/venstre	90	3H	68	10 688

Standard laminat farger

16 HVIT

15 LYS GRÅ

19 GRAFITT

18 SORT

13 BJERK

40 VALNØTT

42 EIK

44 BØK

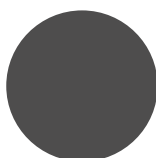

SJALUSISKAP

Varenr	Bredde, cm	Dybde, cm	Høyde, cm	Perm høyder, cm	Pris
SC6232	80	40	85,3	2H	4 876

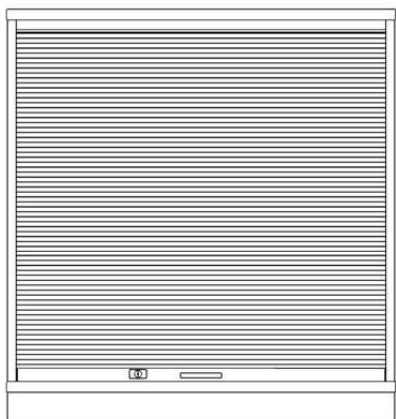

Tekniske data

Sokkel	6,5 cm
Platetykkelse topp/bunn/hyller	2,5 cm
Platetykkelse sider/rygg	1,8 cm
Kantlister	ABS 2 mm
Kjerne	spon
Lås er inkludert	
Leveringstid	2 - 3 uker

Sjalusifront i plast tilsvarende farger:

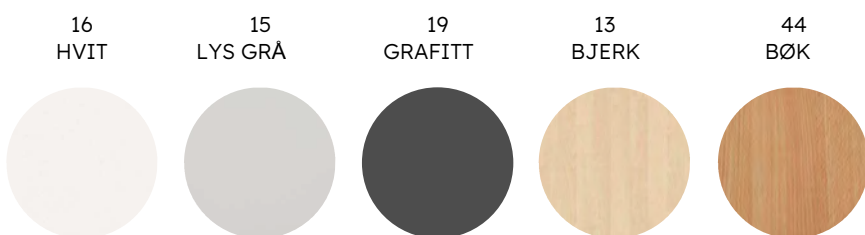

SKUFFESEKSJONER



Varenr	Høyde, cm	Vekt, kg	Skuffer	Pris
SC6513 ABC	65	30	3	4 471
SC6514 ABAB	65	30	4	5 013
SC6515 BBB	60	27	3	4 607

Tekniske data

Bredde	42 cm
Dybde	53 cm
Hjul	5 stk
Platetykkelse	2,5/1,8 cm
Sentrallås er inkludert	
Leveringstid	2 - 3 uker

Håndtak tilgjengelig i fargene:

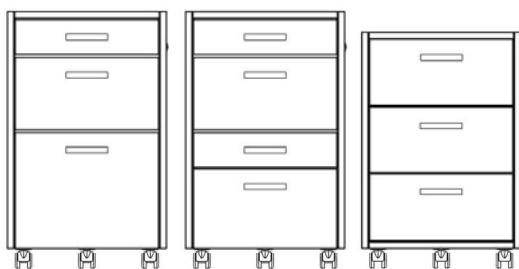
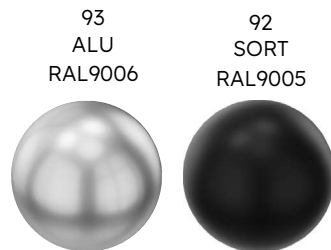

Standard laminat farger

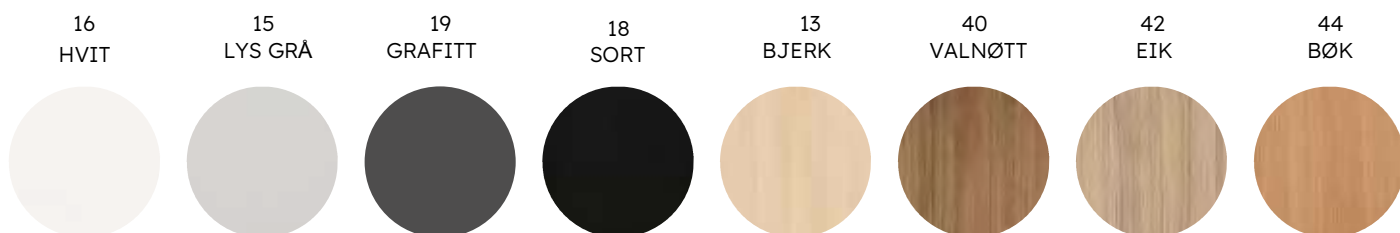

FRONTPANEL



Varenr	Bredde, cm	Høyde, cm	Vekt, kg	Pris
SC2012	60	50	4	1 486
SC2005	80	50	5	1 689
SC2001	100	50	6	2 065
SC2002	110	50	7	2 128
SC2003	120	50	8	2 229
SC2004	140	50	9	2 305
SC2029	160	50	10	2 611
SC2030	180	50	11	2 861
SC2031	200	50	12	3 020
SC2010	220	50	13	3 178

Tekniske data

Platetykkelse	1,8 cm
Kantlister	ABS 2 mm
Leveringstid	2-3 uker

Festebraketter tilgjengelig i fargene:

93
ALU
RAL9006



92
SORT
RAL9005



Standard laminat farger

16
HVIT



15
LYS GRÅ



19
GRAFITT

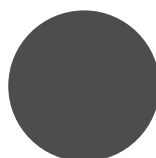

18
SORT



13
BJERK



40
VALNØTT



42
EIK



44
BØK

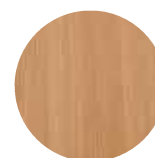

AKUSTIKKMATTER TIL SKAP

Akustikkmatter i 2- og 3 permhøyder kan kombineres på 4- og 5 permhøyder.

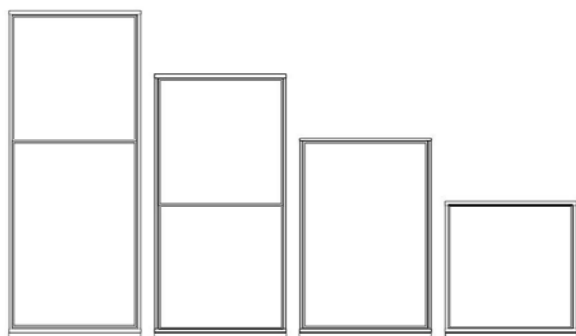

Varenr	Bredde, cm	Permhøyder	Stoff (FIJI, CARA, TONAL) pris	Stoff (EVENT SCREEN, HUSH) pris	Stoff (HINT, SOUL, VELITO PRESTO, BLAZER LITE, SYNERGY 170, REMIX SCREEN) pris
SC25802	80	2 H	989	1 127	1 960
SC25803	80	3 H	1 359	1 556	2 760
SC25122	120	2 H	1 130	1 266	2 101
SC25123	120	3 H	1 521	1 716	2 921

AKUSTIKKMATTER TIL TÅRNSKAP

Tekniske data

Akustikkmattene består av 5 mm tykt skum limt og stiftet på enheten, trukket med valgt stoff.

Mattene kan festes på siden på tårnskap eller på baksiden av skap/reoler der disse står som romdelere.

Akustikkmattene monteres på nye skap og kan ikke ettermonteres.

Leveringstid 2-3 uker



Varenr	Bredde, cm	Permhøyder	Stoff (FIJI, CARA, TONAL) pris	Stoff (EVENT SCREEN, HUSH) pris	Stoff (HINT, SOUL, VELITO PRESTO, BLAZER LITE, SYNERGY 170, REMIX SCREEN) pris
SC29892	80	2 H (pr side)	1 802	1 951	2 489
SC29893	80	3 H (pr side)	1 951	2 103	2 736
SC29992	90	2 H (pr side)	1 802	1 951	2 489
SC29993	90	3 H (pr side)	1 951	2 103	2 736



KONTOR TILBEHØR

Varenr		Bredde	Dybde, cm	Høyde, cm	Vekt, kg	Utførelse	Pris
611	Hylledeler, 9 rom	76	35	35,8	6		1 780
905	Skuffeinnsats, 3 skuffer	42	30	32	9,3		1 228
906	Skuffeinnsats, 2 skuffer (lås kan leveres i øverste skuff)	42	30	32	9,1		2 469
908	Skuffeinnsats, 2 skuffer (lås kan leveres i øverste skuff)	35,5	30	32	6,5		2 469
161	Penneskål (til ABC, ABAB og Tårnskap)						238
40159	Penneskål (som skuff) (montering under bordplaten)	39,5	25	4,5		sort	1 254
165	Penneskål dreibar (montering under bordplaten)	34	20			sort	238
163	Penneskål uttrekkbar (montering under bordplaten)	85	25,8			sort	1 920
117	Blankettkassett, 7 hyller	33	24,7	32			1 150
174	Skråfag til skuff (6 stk. i pakken) til B og C skuffer						436
133	Hengemapperamme til C skuff	33	33	24,5			509
902	Hengemapperamme til 80 cm slagdørskap og tårnskap.						1 811
917	Ekstra hylle til åpen reol og slagdørskap, 80 cm bredde						376
916	Ekstra hylle til åpen reol 120 cm bredde						441
911	Ekstra hylle til skyvedørskap 80 cm bredde						396
914	Ekstra hylle til skyvedørskap 120 cm bredd						405



Passer i:	611	905	906	908
Åpne hyller/slagdørskap	X	X	X	
Skyvedørskap		X	X	
Tårnskap		X	X	
Tårnskap 2-veis skap				X

Varenr 611



Varenr 905



Varenr 906

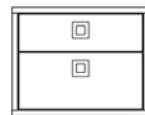

Varenr 908

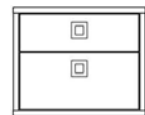

Varenr 117



Varenr 174



Varenr 902



Varenr 133



Varenr 143/420



Varenr 165



Varenr 40159



Varenr 163



Varenr 161



KONTORTILBEHØR

Varenr		Utførelse	Pris
931	Demper til slagdør/soft closer		187
143 92	Kabelgjennomføring i plast med lokk Ø60 (hullmål Ø59 mm), sort	RAL9005	137
143 93	Kabelgjennomføring i plast med lokk Ø60 (hullmål Ø59 mm), alu	RAL9006	137
420 92	Kabelgjennomføring i plast med lokk Ø80 (hullmål Ø79 mm), sort	RAL9005	137
420 93	Kabelgjennomføring i plast med lokk Ø80 (hullmål Ø79 mm), alu	RAL9006	137
9951	Kabelrenne til arbeidsplass, leveres i sett a 2 stk (passer kun E-Motion sarg) pris pr eske		608
151	Koblingsbeslag, flattjern, 2 stk. pr sett		145
384	Hull for kabelgjennomføring		367
3841	Hull for mediabokser		367
3843	Borring for toppreol på reoler og skap		0
179	Sylinderlås til skap med 1 slagdør, tårnskap og skuffeinnsatser		571
179-1	Sylinderlås til skap med 2 slagdører (inkluderer bolt)		571
300	Fratrekk, skap uten lås		- 571
427	Stillskruer til skap (4 stk skruer, inkl. forborring/klargjøring)		454
909	Platesokkel med stillskruer til skap 80 cm bredde (78x38x2,5 cm)		613
919	Platesokkel med stillskruer til skap 120 cm (118x38x2,5 cm)		690

Plassering av hull i arbeidsplater:

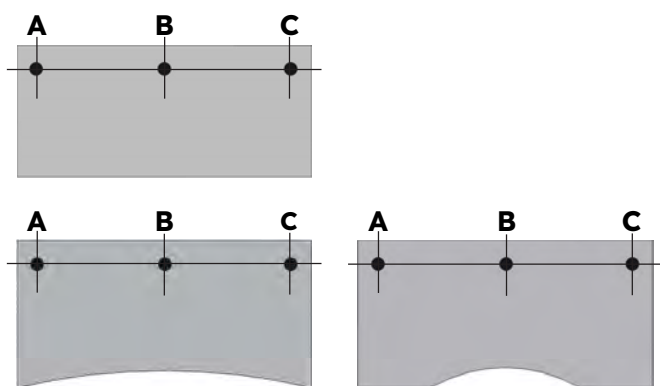

Varenr	Posisjon	Hull Ø, mm	Pris
384-A-30	A	30	367
384-A-60	A	60	367
384-A-80	A	80	376
384-B-30	B	30	367
384-B-60	B	60	367
384-B-80	B	80	367
384-C-60	C	60	367
384-C-80	C	80	367

Plassering av hull i kombiplater (defineres ut fra sitteposisjon):

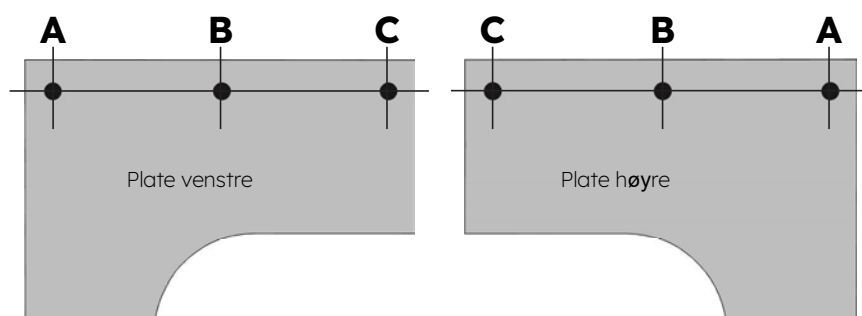

A - 100 mm inn fra venstre side
 B - midten
 C - 100 mm inn fra høyre side

Alle hull er plassert 100 mm inn fra bakkant.

UTSTYRSKINNE FOR MONTERING PÅ BORDSKJERMER OG VEGG

Varenr	Beskrivelse	Alu / Pris	Sort / Pris
SMX115	Utstyrskinne 115 cm	1 003	-
SMX135	Utstyrskinne 135 cm	1 147	1 267
SMX155	Utstyrskinne 155 cm	1 275	1 403
SMX175	Utstyrskinne 175 cm	1 388	-
SMX195	Utstyrskinne 195 cm	1 554	-
SMENE	Endestykker	83	83



Utstyrskinne med dobbelt spor kan monteres på standard bordskjerm. Tilbehør som monitor arm, lampe og hyller, hektes enkelt på etter eget ønske.

Utstyrskinner kan ettermonteres.



93
ALU
RAL9006

92
SORT
RAL9005





Skinner, tilbehør til skinner, samt elektronisk tilbehør til våre produkter tar vi fra Leteng AS i Oslo.

SCAN SØRLIE produktutvalg sammen med Kondator-tilbehør passer perfekt til din produktivitet og komfort på kontoret.

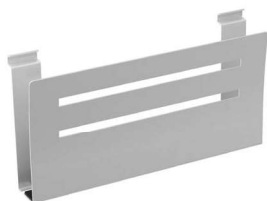

Varenr SCC130



Varenr SCC106



Varenr SCC170



Varenr SCC140



Varenr SCC104



Varenr 436-T50

Varenr	Beskrivelse	ALU/Pris	SORT/Pris
SCC170	Headsett holder	211	264
SCC104	Hylle, 32,7x22,1 cm	581	702
SCC130	Laptop holder, 28x13,8 cm	754	898
SCC106	Penneholder B:8/D;5/H:11,6 cm	309	392
SCC140	Replikator holder	407	490
438-LC55	Monitorarm, 3-leddet, lengde 30 cm, bærer 3-8 kg, quick-hook funksjon,	3 251	3 251
436-T50	Conceptum Lampe, Lengde 59,5 cm	3 133	3 133

93 ALU RAL9006 92 SORT RAL9005

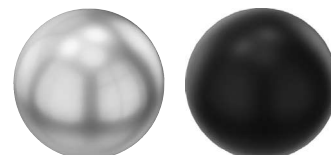

SCAN SØRLIE
KONTORTILBEHØR



AXESSLINE SMALL

Axessline Small/Duo-Lock

MÅL: 312 x 148 mm

Inneholder:

- 2 X strøm
- 2 X data (RJ45)
- 2 X USB
- 2 X USB ladere
- 2 X HDMI
- 2 meter strømkabel



935-TC30B

935-T2UD

935-TK31

Varenr	Hullmål, mm	Farger	Pris
935- K44CB	303 x 141	Sort	4 248
935 -K44C	303 x 141	Alu	4 248
935- K44CW	303 x 141	Hvit	4 248

Varenr		Pris
935-TC30	Lokk	1 690
935-T2UD	Strøm / data skinne	1 969
935-TK31	Kabelrenne	490

Powerdot for konferanse

Inneholder:
bordlokk (935-TC30),
brønn for powerdotter (935-TP02),
tøypose (935-TP23),
grenkontakt
Velg 2 stk bland 935-PD10/PD14

Varenr	Farger	Pris
935-K200B	Sort	4 182
935-K200	Alu	4 182



AXESSLINE LARGE

Axessline Large/Boks Duo-Lock

Mål: 612 x 148 mm

Inneholder:

- 5 X strøm
- 4 X data (RJ45)
- 2 X USB
- 2 X USB ladere
- 1 X HDMI
- 2 meter strømkabel



935-TC60

935-T5UD

935-TK61

Varenr	Hullmål, mm	Farger	Pris
935- K46DB	603 x 141	Sort	6 486
935 -K46D	603 x 141	Alu	6 486
935- K46DW	603 x 141	Hvit	6 486

Varenr		Pris
935-TC60	Lokk	2 542
935-T5UD	Strøm / data skinne	3 002
935-TK61	Kabelrenne	822

Powerdot for konferanse

bordlokk (935-TC60),
brønn for powerdotter (935-TP05),
tøypose (935-TP23),
grenkontakt
Velg 5 stk bland 935-PD10/PD14

Varenr	Farger	Pris
935-K500B	Sort	5 555
935-K500	Alu	5 555



Varenr		Pris
935-BA20	Strømkabel 2 meter m/Schuko-Wieland	264
935-BA30	Strømkabel 3 meter m/Schuko-Wieland	339
935-BA50	Strømkabel 5 meter m/Schuko-Wieland	438

KONTORTILBHØR - POWERDOTS

Varenr	Beskrivelse	Pris
935-PBCB	Kabelgj.føring m/lokk, metall, sort, Ø79 mm	332
935-PWCW	Kabelgj.føring m/lokk, metall, hvit, Ø79 mm	332
935-PD 10	1 x strøm, 4 x kabelhull, sort, Ø79 mm	377
935-PD 10 W	1 x strøm, 4 x kabelhull, hvit, Ø79 mm	377
935-PD 14	1 x strøm, 2 x USB ladere (5 Volt 2.4 A total) sort + kabelhull, Ø79 mm	1 139
935-PD 14 W	1 x strøm, 2 x USB ladere (5 Volt 2.4 A total) hvit + kabelhull, Ø79 mm	1 139
935-PD16	1 x strøm, 1 x USB, 1 x USB-C, 2 x kabelhull, Ø79 mm	1 335
935-PUSBC18	Lader, 1 x USB-C 18 W PD vegg, sort (mobil)	490
935-PM 61 B	1 x strøm, 1 x USB lader (2,1 A), sort, Ø60mm	717
935-PM 61 W	1 x strøm, 1 x USB lader (2,1 A), hvit, Ø60mm	717
935-PM 32	1x USB, 1x USB-C lader (5V 3A), sort, Ø30 mm (husk lader)	686
935-PM 32 W	1x USB, 1x USB-C lader (5V 3A), hvit Ø30 mm (husk lader)	686
935-PM 30	Micro 2x USB lader, (5V 2A), sort Ø30mm	580
935-PM 30 W	Micro 2x USB lader, (5V 2A), hvit Ø30mm	580
935-PM 31	Micro 2x USB lader, (5V 2A) kvadrat (35x35mm), sort Ø30 mm	580
935-PUSBC60	Adapter 60W for mobil eller laptop (to USB-C)	1 213
935-SF2PM01B	Konsoll, dobbelt m/1xPM50 + 1xPM51 (1 strøm + 2 USB ladere), monteres under stol / bord	1 502
384	Ufresning for hull (ref. side 45)	367

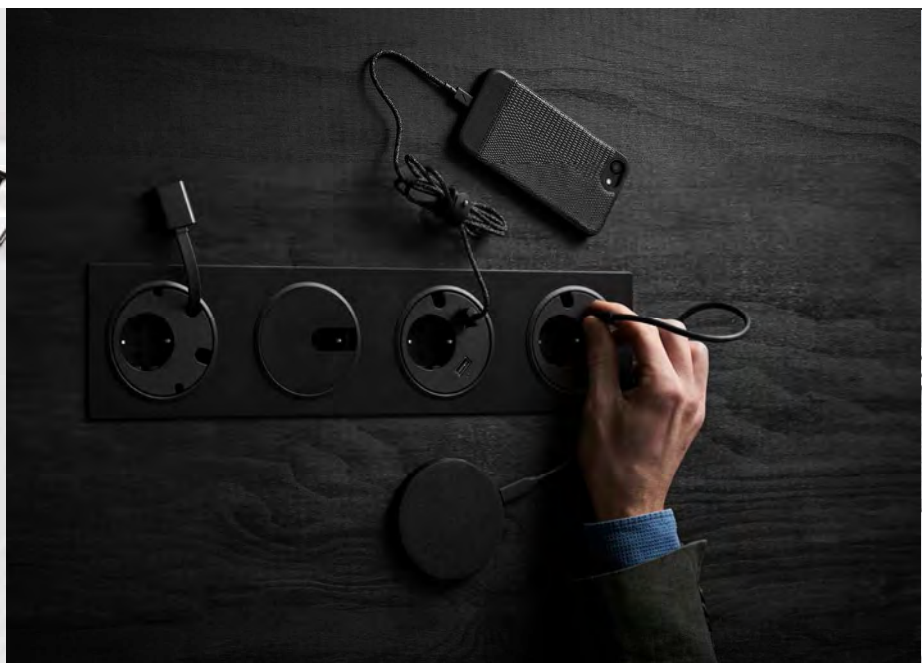



QI LADER

Varenr	Beskrivelse	Pris
935-QI60 B	Axessline Qi trådløs lader, Ø78 (hullmål Ø60) sort	1 403
935-QI60	Axessline Qi trådløs lader, Ø78 (hullmål Ø60) hvit	1 403
935-QI61	Axessline Qi skjult trådløs lader (hullmål Ø60, max 3 mm tykkelse over lader)	1 403



IRIS SKJØTELEDNING

Varenr	Beskrivelse	Pris
910-i20L-grey	IRIS skjøteledning, snelle, Ø30,6x16,5 cm 4 x strøm, 2 x USB, 3 meter ledning, filt- kledd, farge lys grå	4 527
910-i20L-sand	IRIS skjøteledning, snelle, Ø30,6x16,5 cm 4 x strøm, 2 x USB, 3 meter ledning, filt- kledd, farge sand	4 527



LYKKE LAMPE

Varenr	Beskrivelse	Pris
810-L10B	LYKKE led lampe, montert på skjerm (sort) L: 1 meter	6 340
810-L10W	LYKKE led lampe, montert på skjerm (hvit) L: 1 meter	6 340
810-L15B	LYKKE led-lampe, montert på bordplate (sort) L: 1 meter	7 763
810-L15W	LYKKE led-lampe, montert på bordplate (hvit) L: 1 meter	7 763





SCAN SØRLIE
BORD OG GULVSKJERMER



BORDSKJERMER, T20

2 cm frontmontert

Stoffer:

- Fiji fra Camira (polyster)
- Cara fra Camira (polypropylene)
- Tonal Screen fra Gabriel (resirkulert polyester)

Varenr	Mål, cm	Vekt, kg	Pris MDF/spon	Pris MDF/Rockwool
SC2060	80x65	4	1 736	2 083
SC2061	100x65	4	1 810	2 170
SC2062	120x65	5	1 905	2 285
SC2063	140x65	6	2 258	2 706
SC2064	160x65	7	2 359	2 830
SC2065	180x65	8	2 449	2 939
SC2066	200x65	8	2 536	3 039

Stoffer:

- Hush fra Gabriel (polyester)
- Event Screen fra Gabriel (polyester)

Varenr	Mål, cm	Vekt, kg	Pris MDF/Rockwool
SC2060	80x65	4	2 628
SC2061	100x65	4	2 838
SC2062	120x65	5	3 091
SC2063	140x65	6	3 336
SC2064	160x65	7	3 603
SC2065	180x65	8	3 876
SC2066	200x65	8	4 156

Stoffer:

- Soul fra Gabriel (ull)
- Velito Presto fra Gabriel (ull)
- Hint fra Gabriel (polyester)
- Remix Screen fra Kvadrat (ull)
- Synergy Screen fra Camira (ull)
- Blazer Lite fra Camira (ull)

Varenr	Mål, cm	Vekt, kg	Pris MDF/Rockwool
SC2060	80x65	4	2 727
SC2061	100x65	4	2 986
SC2062	120x65	5	3 324
SC2063	140x65	6	3 974
SC2064	160x65	7	4 336
SC2065	180x65	8	4 801
SC2066	200x65	8	5 059

Festebraketter farger:

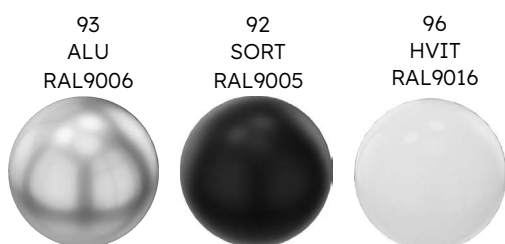

Tekniske data

Tykkelse	2 cm
Høyde, cm	65 cm
Montering	skrus i platens underside
Festebraketter inkludert	original (L-form), kode 118
Høyde cm over bordplate	33 eller 45 cm
Leveringstid	3-4 uker

Ved bestilling av bordskjermer med MDF/Rockwool, vennligst bruk standard kode + R. Full fargeoversikt på stoff på sidene 210-213.

SCAN SØRLIE
BORD OG GULVSKJERMER



BORDSKJERMER, T40

4 cm toppmontert

Stoffer:

- Fiji fra Camira (polyster)
- Cara fra Camira (polypropylene)
- Tonal Screen fra Gabriel (resirkulert polyester)

Varenr	Mål, cm	Vekt, kg	Pris
SC2759	75x50	5,0	2 235
SC2760	80x50	5,2	2 235
SC2761	100x50	8,6	2 378
SC2762	120x50	12,0	2 503
SC2763	140x50	14,6	2 712
SC2764	160x50	15,5	3 196
SC2765	180x50	16,6	3 408
SC2766	200x50	17,8	3 620

Stoffer:

- Hush fra Gabriel (polyester)
- Event Screen fra Gabriel (polyester)

Varenr	Mål, cm	Vekt, kg	Pris
SC2759	75x50	5,0	2 399
SC2760	80x50	5,2	2 399
SC2761	100x50	8,6	2 553
SC2762	120x50	12,0	2 686
SC2763	140x50	14,6	2 929
SC2764	160x50	15,5	3 440
SC2765	180x50	16,6	3 683
SC2766	200x50	17,8	3 925

Stoffer:

- Soul fra Gabriel (ull)
- Velito Presto fra Gabriel (ull)
- Hint fra Gabriel (polyester)
- Remix Screen fra Kvadrat (ull)
- Synergy Screen fra Camira (ull)
- Blazer Lite fra Camira (ull)

Varenr	Mål, cm	Vekt, kg	Pris
SC2759	75x50	5,0	3 481
SC2760	80x50	5,2	3 481
SC2761	100x50	8,6	3 689
SC2762	120x50	12,0	3 848
SC2763	140x50	14,6	4 269
SC2764	160x50	15,5	4 964
SC2765	180x50	16,6	5 378
SC2766	200x50	17,8	5 799

Utenpåliggende utstyrsringer kan påmonteres bordskjerm, se side 46 / 47.

Festebraketter farger:



Tekniske data

Tykkelse	4 cm
Høyde	50 cm
Montering	braketter (uten skruer)
Festebraketter inkludert	topp-montert, kode 104
Kjerne	treramme + rockwool
Lydabsorberingsgrad	klass A
Avrundede hjørner øverst, rette hjørner nederst	
Leveringstid	3-4 uker

Full fargeoversikt på stoff på sidene 210-213.

SCAN SØRLIE
BORD OG GULVSKJERMER



BORDSKJERMER, T40

4 cm frontmontert

Stoffer:

- Fiji fra Camira (polyster)
- Cara fra Camira (polypropylene)
- Tonal Screen fra Gabriel (resirulert polyester)

Varenr	Mål, cm	Vekt, kg	Pris
SC2730	70x65	5,6	2 475
SC2729	80x65	7,7	2 475
SC2731	100x65	9,3	2 615
SC2732	120x65	13,0	2 736
SC2733	140x65	15,9	2 995
SC2734	160x65	16,9	3 524
SC2735	180x65	18,0	3 771
SC2736	200x65	19,4	4 029

Stoffer:

- Hush fra Gabriel (polyester)
- Event Screen fra Gabriel (polyester)

Varenr	Mål, cm	Vekt, kg	Pris
SC2730	70x65	5,6	2 615
SC2729	80x65	7,7	2 615
SC2731	100x65	9,3	2 779
SC2732	120x65	13,0	2 926
SC2733	140x65	15,9	3 212
SC2734	160x65	16,9	3 769
SC2735	180x65	18,0	4 046
SC2736	200x65	19,4	4 334

Stoffer:

- Soul fra Gabriel (ull)
- Velito Presto fra Gabriel (ull)
- Hint fra Gabriel (polyester)
- Remix Screen fra Kvadrat (ull)
- Synergy Screen fra Camira (ull)
- Blazer Lite fra Camira (ull)

Varenr	Mål, cm	Vekt, kg	Pris
SC2730	70x65	5,6	3 843
SC2729	80x65	7,7	3 843
SC2731	100x65	9,3	4 038
SC2732	120x65	13,0	4 085
SC2733	140x65	15,9	4 551
SC2734	160x65	16,9	5 289
SC2735	180x65	18,0	5 742
SC2736	200x65	19,4	6 208

Utenpåliggende utstyrskiner kan påmonteres bordskjerm, se side 46 / 47.

Festbraketter farger:



Tekniske data

Tykkelse	4 cm
Høyde	65 cm
Montering	braketter (uten skruer)
Festbraketter inkludert	front-montert, kode 116
Kjerne	treramme + rockwool
Lydabsorberingsgrad	klass A
Avrundede hjørner øverst, rette hjørner nederst	
Leveringstid	3-4 uker

Full fargeoversikt på stoff på sidene 210-213.





GULV SKJERMER, T40

Stoffer:

- Fiji fra Camira (polyester)
- Cara fra Camira (polypropylene)
- Tonal Screen fra Gabriel (resikulert polyester)

Total høyde inkl. føtter 125 cm

Varenr	Vekt, kg	Bredde, cm	Pris
FS2070	9,3	80	2 993
FS2071	11,0	100	3 332
FS2072	13,1	120	3 710
FS2073	16,0	140	4 015
FS2074	16,2	160	4 325

Total høyde inkl. føtter 155 cm

Varenr	Vekt, kg	Bredde, cm	Pris
FS2075	12,5	80	3 077
FS2076	14,0	100	3 655
FS2077	15,5	120	3 926
FS2078	17,5	140	4 257
FS2079	18,5	160	4 685

Total høyde inkl. føtter 170 cm

Varenr	Vekt, kg	Bredde, cm	Pris
FS2085	13,0	80	3 320
FS2086	13,5	100	3 838
FS2087	17,0	120	4 103
FS2088	19,0	140	4 446
FS2089	21,0	160	4 789

Stoffer:

- Hush fra Gabriel (polyester)
- Event Screen fra Gabriel (polyester)

Total høyde inkl. føtter 125 cm

Varenr	Vekt, kg	Bredde, cm	Pris
FS2070	9,3	80	3 356
FS2071	11,0	100	3 786
FS2072	13,1	120	4 300
FS2073	16,0	140	4 730
FS2074	16,2	160	5 158

Total høyde inkl. føtter 155 cm

Varenr	Vekt, kg	Bredde, cm	Pris
FS2075	12,5	80	3 434
FS2076	14,0	100	3 880
FS2077	15,5	120	4 504
FS2078	17,5	140	4 950
FS2079	18,5	160	5 490

Total høyde inkl. føtter 170 cm

Varenr	Vekt, kg	Bredde, cm	Pris
FS2085	13,0	80	3 661
FS2086	13,5	100	4 119
FS2087	17,0	120	4 670
FS2088	19,0	140	5 127
FS2089	21,0	160	5 589

Stoffer:

- Soul fra Gabriel (ull)
- Velito Presto fra Gabriel (ull)
- Hint fra Gabriel (polyester)
- Remix Screen fra Kvadrat (ull)
- Synergy Screen fra Camira (ull)
- Blazer Lite fra Camira (ull)

Total høyde inkl. føtter 125 cm

Varenr	Vekt, kg	Bredde, cm	Pris
FS2070	9,3	80	3 971
FS2071	11,0	100	4 649
FS2072	13,1	120	5 402
FS2073	16,0	140	6 080
FS2074	16,2	160	6 761

Total høyde inkl. føtter 155 cm

Varenr	Vekt, kg	Bredde, cm	Pris
FS2075	12,5	80	4 066
FS2076	14,0	100	4 730
FS2077	15,5	120	5 495
FS2078	17,5	140	6 192
FS2079	18,5	160	6 963

Total høyde inkl. føtter 170 cm

Varenr	Vekt, kg	Bredde, cm	Pris
FS2085	13,0	80	4 169
FS2086	13,5	100	4 854
FS2087	17,0	120	5 643
FS2088	19,0	140	6 340
FS2089	21,0	160	7 046

Tekniske data

Tykkelse	4 cm
Kjerne	treramme + rockwool
Lydabsorberingsgrad	klass A
Avrundede hjørner øverst, rette hjørne nederst	
Alle typer ben bygger	5 cm
Leveringstid	3-4 uker

Føtter og tilbehør selges separat på side 63



GULVSKJERMER Koblingsbeslag



Varenr	Fester antall vegger	Pris pr sett
SC2602-4p	Dobbelt-sett, 2 par festepunkter	229
SC2603-6p	Trippel-sett, 2 x 3-sett festepunkter	333
SC2604-8p	Trippel-sett, 2 x 4-sett festepunkter	456
SC2650	Monterings verktøy	129

GLIDELÅS



Varenr	Fester antall vegger	Pris pr sett
SC2605-2p	2 vegger	127
SC2606-3p	3 vegger	191
SC2607-4p	4 vegger	254

Glidelåser farger: sort

FØTTER TIL GULVSKJERMER

**Standard fot
SC2600**
Standard fot



**Fot med justeringskrue
SC2660**
Fot med justeringskrue,
justering 2 cm



**Fot med hjul
SC2670**
Fot med hjul. Gjør
skjermen lett flyttbar



I-fot SC2680
Rett fot til hjørner ved
sammenkoblinger



Varenr	Beskrivelse	Pris
SC2600	Standard fot	225
SC2660	Fot med justeringskrue	336
SC2670	Fot med hjul	447
SC2680	Rett fot til sammenkoblinger	254

93
ALU
RAL9006



92
SORT
RAL9005



96
HVIT
RAL9016



99 ANTRASITT
RAL7016



Bestilling av føtter: Føtter velges i antall og i forhold til sammenkoblinger

SCAN SØRLIE
ACOUSTIC WALL PANELS





AKUSTIKK PANEL



Oppheng på enkle skinner.

80 x 40 panel har oppheng for begge retninger, både liggende og stående.

Stoff trukkede plater med kant i 45 grader.

Full fargeoversikt på stoff på sidene 210-213.

Varenr	Bredde, cm	Høyde, cm	Tykkelse, cm	Vekt, kg	Stoff: Fiji, Cara, Tonal Screen, pris	Stoff: Hush, Event Screen pris	Stoff: Soul, Velito Presto, Hint, Kvadrat Remix Screen, Synergy Screen, Blazer Lite, pris
SC2944	40	40	4,2 cm	1,8	2 300	2 345	2 498
SC2948	40	80	4,2 cm	3,5	2 884	2 944	3 397
SC2988	80	80	4,2 cm	3,5	3 395	3 468	4 400
SC2844	40	40	2,2 cm	1,2	1 813	1 855	2 007





SCAN SØRLIE

SOFA BORD / MØTEBORD



CHARLIE BORD



Varenr CH3033



Varenr CH3045



Varenr CH3074

Varenr	Beskrivelse	Vekt, kg	Pris
CH3080	Rektangulær plate 80 X 50 cm, H:50 cm	3,4	3 550
CH3044	Rund plate Ø40 cm, H:40 cm	2,4	3 195
CH3050	Rund plate Ø40 cm, H:50 cm	2,5	3 395
CH3045	Rund plate Ø50 cm, H:40 cm	2,5	3 312
CH3055	Rund plate Ø50 cm, H:50 cm	2,7	3 514
CH3070	Rund plate Ø70 cm, H:50 cm	3,5	3 598
CH3090	Rund plate Ø90 cm, H:50 cm	5,0	3 679
CH3033	Kvadratisk plate 38 X 38 cm, H:40 cm	2,4	3 009
CH3035	Kvadratisk plate 38 X 38 cm, H:50 cm	2,6	3 312
CH3074	Kvadratisk plate 50 X 50 cm, H:40 cm	2,5	3 009
CH3077	Kvadratisk plate 50 X 50 cm, H:50 cm	2,7	3 514

Tekniske data

Høyde	40cm/ 50 cm
Platestørrelse	Ø40 / Ø50 / Ø70 / Ø90 / 80x50 / 38x38 / 50x50 cm
Platemateriale	laminat 18 mm
Leveringstid	3-4 uker

Farger understell:

93
ALU RAL
9006

92
SORT
RAL9005



Standard laminat farger

16
HVIT

15
LYS GRÅ

19
GRAFITT

18
SORT

13
BJERK

40
VALNØTT

42
EIK

44
BØK

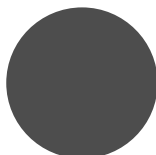

SCAN SØRLIE
SOFA BORD / MØTEBORD



Tekla

RUNDE BORD



Platekanter

Laminat/HPL plater
rett kant



NANO /HPL plater
profilert kant

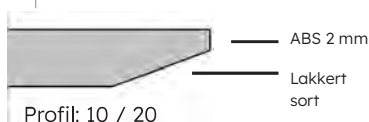

Tekniske data

Laminat plater	25 mm, rett kant	Lev.tid: 3-4 uker
HPL plater	26 mm, rett kant	Lev.tid: 6-8 uker
NANO plater	26 mm, profilert kant	Lev.tid: 6-8 uker
Sofabord høyde	50 cm (inkl. plate)	.
Runde bord høyde	73 cm (inkl. plate)	.

LAMINAT plate

Varenr	Platestr.	Høyde, cm	Pris
TLM3065	Ø60	50	4 074
TLM3067	Ø60	73	4 277
TLM3097	Ø90	73	6 390
TLM3012	Ø120	73	6 557

HPL plate

Varenr	Platestr.	Høyde, cm	Pris
TLH3065	Ø60	50	5 557
TLH3067	Ø60	73	5 759
TLH3097	Ø90	73	8 830
TLH3012	Ø120	73	10 234

NANO plate

Varenr	Platstr.	Høyde, cm	Pris
TLN3065	Ø60	50	6 658
TLN3067	Ø60	73	6 861
TLN3097	Ø90	73	11 256
TLN3012	Ø120	73	14 103

HPL/NANO (26 mm) standard farger:



Farge understell:



Standard laminat farger



SCAN SØRLIE
SOFA BORD / MØTEBORD



Tekla

BARBORD



Platekanter

Laminat/HPL plater
rett kant



NANO plater
profilert kant

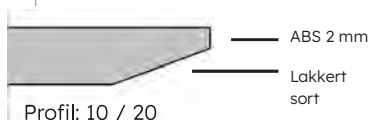

Tekniske data

Laminat plate	25 mm, rett kant	Lev.tid: 3-4 uker
HPL plate	26 mm, rett kant	Lev.tid: 6-8 uker
Nano plate	26 mm, profilert kant	Lev.tid: 6-8 uker

Koder understell B83 = høyde 87,5 cm (u/plate)

B93 = høyde 102,5 cm (u/plate)

Høyde barbord på understell med plate 90 eller 105 cm

Laminat plate

Varenr	Plate str.	Høyde, cm	Pris
TLM3065B84	Ø60	90	4 436
TLM3067B94	Ø60	105	4 546
TLM3215B83	150x60	90	8 629
TLM3215B93	150x60	105	9 017
TLM3218B83	180x60	90	8 796
TLM3218B93	180x60	105	9 184

HPL plate

Varenr	Plate str.	Høyde, cm	Pris
TLH3065B84	Ø60	90	5 917
TLH3067B94	Ø60	105	6 026
TLH3215B83	150x60	90	11 275
TLH3215B93	150x60	105	11 664
TLH3218B83	180x60	90	11 757
TLH3218B93	180x60	105	12 147

NANO plate

Varenr	Plate str.	Høyde, cm	Pris
TLN3065B84	Ø60	90	7 019
TLN3067B94	Ø60	105	7 129
TLN3215B83	150x60	90	13 606
TLN3215B93	150x60	105	13 995
TLN3218B83	180x60	90	14 486
TLN3218B93	180x60	105	14 874

HPL/NANO (26 mm) standard farger:

HPL 36
HVIT



HPL 35
LYS GRÅ



HPL 39
GRAFITT



NF NANO
FENIX 0720



Farger understell:

92
SORT
RAL9005



91
RAL-KROM



Standard laminat farger

16
HVIT



15
LYS GRÅ



19
GRAFITT

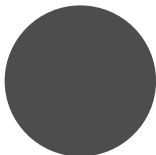

18
SORT



13
BJERK



40
VALNØTT



42
EIK



44
BØK



SIZE BORD



Bolt ben

Varenr	Mål, cm	Høyde, cm	Plateutførelse	Sorte ben/Pris	Krom ben/Pris
SZ3060	Ø60	40	Laminat 18 mm	2 758	4 087
SZ3060	Ø60	40	HPL/NANO 26 mm	6 094	7 762
SZ3090	Ø90	40	Laminat 18 mm	3 279	5 114
SZ3090	Ø90	40	HPL/NANO 26 mm	8 950	11 016

Original ben

Varenr	Bordplate	Sorte ben pris	Krom ben pris
SZ3001	Laminat 18 mm	3 271	4 940
SZ3001	HPL/NANO 26 mm	5 966	7 693



HPL/NANO (26 mm) standard farger:

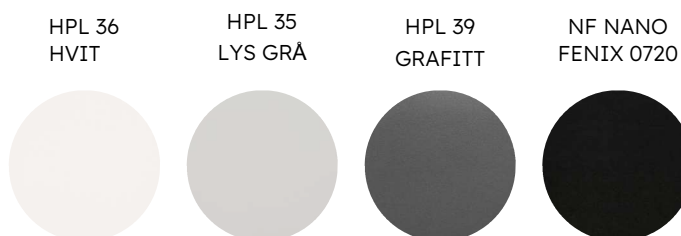

Understell farger:



Standard laminat farger



OFF SOFABORD



Luksuriøst pyntet OFF bord med oljet eik kantlister og synlige rørender på understellet.

Varenr	Mål, cm	HPL Pris
OF3010	174 x 58	22 234
OF3020	232 x 58	24 970

Tekniske data

Høyde	35 cm
Bredde	58 cm
Lengde	174 / 232 cm
Bordplate	HPL 26 mm
Kantlister	heltre, oljet eik
Leveringstid	7-8 uker



Standard farge plater

38
BLACK



Farger understell:

92
SORT
RAL9005



Andre HPL farger på forespørsel.

MR.BOX SOFA BORD



Varenr	Mål, cm	Vekt, kg	Pris
BX3041	120x55	14,0	5 670
BX3051	160x55	16,2	6 003

Tekniske data

Høyde	51 cm
Bredde	55 cm
Lengde	120 / 160 cm
Vekt	14 / 16,2 kg
Plate	Laminat 25 mm
Kantlister	ABS 2 mm, rett kant
Leveringstid	4-5 uker

HPL tilgjengelig på forespørsel

Farger understell:

91
RAL-KROM



92
SORT
RAL9005



93
ALU
RAL9006



Standard laminat farger

16
HVIT

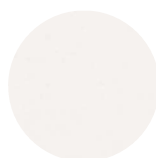

15
LYS GRÅ



19
GRAFITT

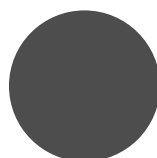

18
SORT



13
BJERK



40
VALNØTT



42
EIK



44
BØK



EDGE SOFABORD



Plate med understell

Varenr	Mål, cm	Pris
ED3001	50x50	3 822
ED3002	100x50	4 626
ED3003	150x50	5 668

Kun understell

Varenr	Mål, cm	Pris
ED2001	50x50	3 145
ED2002	100x50	3 747
ED2003	150x50	4 349
ED222	Forlengelse av ben (4 ben pr bord)	1 198

Tekniske data

Høyde	43,5 cm
Bredde	50 cm
Lengde	50 / 100 / 150 cm
Plate	Laminat 25 mm
Kantlist	ABS 2 mm, rett kant
Leveringstid	4-5 uker
HPL tilgjengelig på forespørsel	

Farger understell:

91 RAL-KROM 92 SORT RAL9005 93 ALU RAL9006



Standard laminat farger



SCAN SØRLIE
SEMINAR / KANTINE BORD



MCBAR BORD



Bord dybde 60 cm

Varenr	Høyde, cm	Lengde, cm	Vekt, kg	Pris .
MCB3061	90	140	60	10 995
MCB3063	90	190	73	11 415
MCB3065	90	240	88	11 956

Varenr	Høyde, cm	Lengde, cm	Vekt, kg	Pris .
MCB3062	105	140	61	11 415
MCB3064	105	190	76	11 653
MCB3066	105	240	89	12 136

Bord dybde 80 cm

Varenr	Høyde, cm	Lengde, cm	Vekt, kg	Pris .
MCB3081	90	140	72	11 653
MCB3083	90	190	87	12 378
MCB3085	90	240	101	13 215

Varenr	Høyde, cm	Lengde, cm	Vekt, kg	Pris .
MCB3082	105	140	73	11 956
MCB3084	105	190	89	12 437
MCB3086	105	240	103	13 877

Tekniske data

Dybde	60 og 80 cm
Høyde	90 og 105 cm
Bord tykkelse	36 mm
Støttebjelke høyde	25 cm
Fothviler, metallstang	Ø30 mm
Leveringstid	3-4 uker

Farger standard fothviler:

92
SORT
RAL9005

91
RAL-KROM



Standard laminat farger

16
HVIT

15
LYS GRÅ

19
GRAFITT

18
SORT

13
BJERK

40
VALNØTT

42
EIK

44
BØK

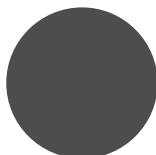

SCAN SØRLIE
SEMINAR / KANTINE BORD



SEMINAR / KANTINE BORD

Rektangulære plater

Varenr	Mål, cm	Pris
SC1547	120x45	944
SC1548	120x60	1 054
SC1531	140x70	1 347
SC1530	120x80	1 093
SC1532	140x80	1 360
SC1533	160x80	1 662
SC1534	180x80	1 834

Halv- og kvartrund 1/2 og 1/4 Ø plater

Varenr	Mål, cm	Pris
SC1556	1/4 Ø90	856
SC1555	1/4 Ø120	1 021
SC1554	1/2 Ø90	1 310
SC1538	1/2 Ø120	1 310



Seminar understell, sammenleggbart

Varenr	Mål, cm	Vekt, kg	Pris
SC2008	120x45 /120x60	14	2 586



Kantine understell, sammenleggbart

Varenr	Mål, cm	Vekt, kg	Pris
SC2024	120-160x80/140x70	17,5	3 030
SC1066	Sarg, plater større enn 140 cm		383

Farger understell:

92
SORT
RAL9005



Alu og krom understell
tilgjengelig på forespørsel.

BORDVOGN TIL BORD



Varenr	Mål, cm	Stable kapasitet	Pris
254	119x69	10-12 stk	9 947

Standard laminat farger

16
HVIT



15
LYS GRÅ



19
GRAFITT

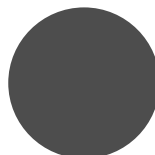

18
SORT



13
BJERK



40
VALNØTT



42
EIK



44
BØK







SCAN SØRLIE
KONFERANSE BORD



Tekla

KONFERANSE BORD

NANO med medialuke i samme overflate som bordplaten

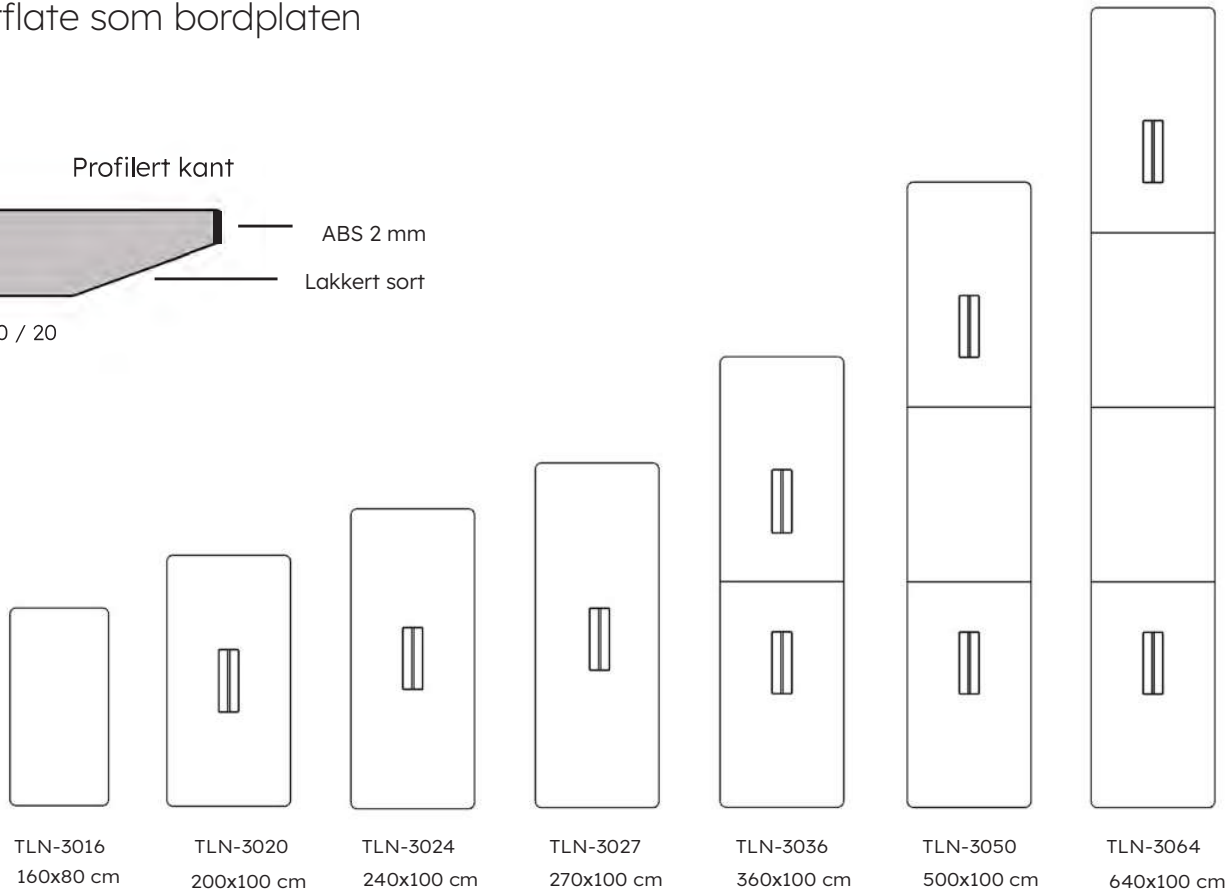
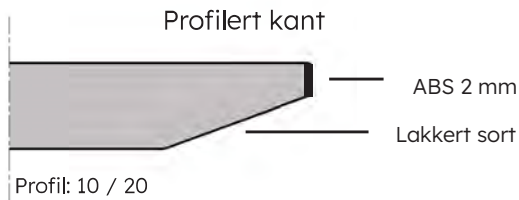

Varenr	Lengde, cm	Bredde, cm	Media luke	Antall ben	Plater delt	Pris .
TLN3016	160	80	no	2	1	23 182
TLN3020	200	100	1	2	1	27 702
TLN3024	240	100	1	2	1	29 802
TLN3027	270	100	1	2	1	33 974
TLN3036	360	100	2	3	2	43 751
TLN3050	500	100	2	4	3	56 951
TLN3064	640	100	2	5	4	71 226

Tekniske data

Tykkelse 26 mm

Radius hjørner R50

1 benpar i hver ende og 1 i hver skjøt.

Mediadeksel er laget i samme materiale som bordplaten. Plasseringen er standard som illustrert.

Delte bordplater består av 180x100 cm med 2 avrundede hjørner og / eller midtplate (r) 140x100 cm.

Standard farge:

NF NANO
FENIX 0720



Farger understell:

92
SORT
RAL9005

91
RAL-KROM



SCAN SØRLIE
KONFERANSE BORD



Tekla

Laminat og HPL

Rett kant



KONFERANSE BORD

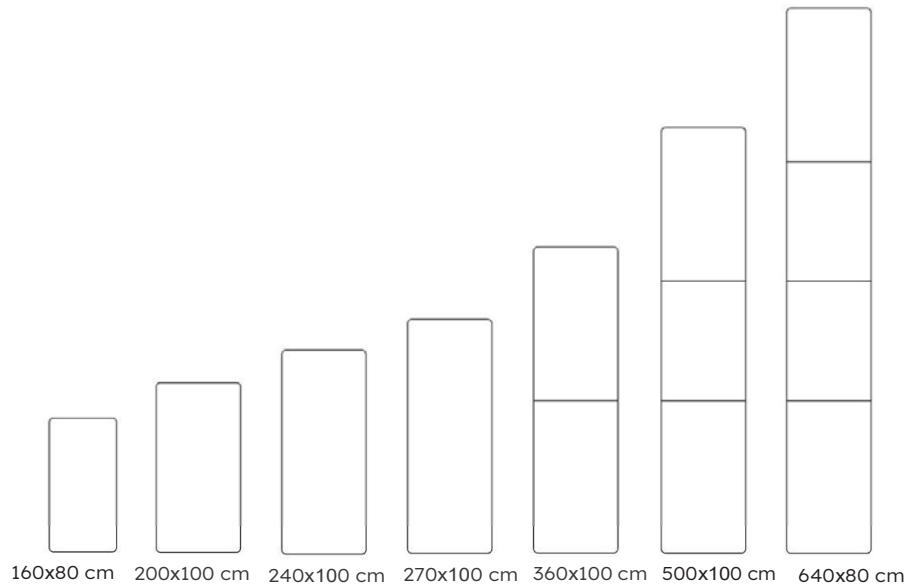

Komplett bord med laminat plate

Varenr	Lengde, cm	Bredde, cm	Ben	Deler	Pris .
TLM3016	160	80	2	1	17 640
TLM3020	200	100	2	1	18 953
TLM3024	240	100	2	1	19 124
TLM3027	270	100	2	1	22 374
TLM3036	360	100	3	2	27 201
TLM3050	500	100	4	3	30 848
TLM3064	640	100	5	4	36 666

Komplett bord med HPL plate

Varenr	Lengde, cm	Bredde, cm	Ben	Deler	Pris .
TLH3016	160	80	2	1	20 762
TLH3020	200	100	2	1	22 238
TLH3024	240	100	2	1	23 546
TLH3027	270	100	2	1	27 241
TLH3036	360	100	3	2	35 027
TLH3050	500	100	4	3	40 881
TLH3064	640	100	5	4	48 203

Tekniske data

Bredde	80/100 cm
Tykkelse laminat	25 mm, rett kant, hjørner R80
Leveringstid laminat	3-4 uker
Tykkelse HPL	26 mm, rett kant, hjørner R50
Leveringstid HPL	6-8 uker

Varenr	Beskrivelse	Pris .
SC384	Hull til mediabrønn	371

Plassering av hull til mediabrønner se side 101.

HPL standard farger:

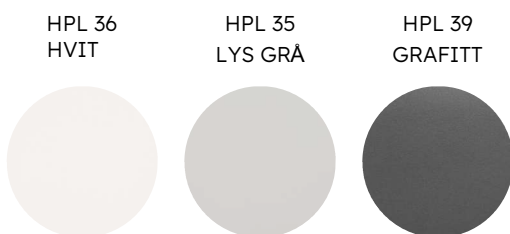

Farger understell:



Standard laminat farger



SCAN SØRLIE
KONFERANSE BORD



HPL BORD, RUNDE HJØRNER

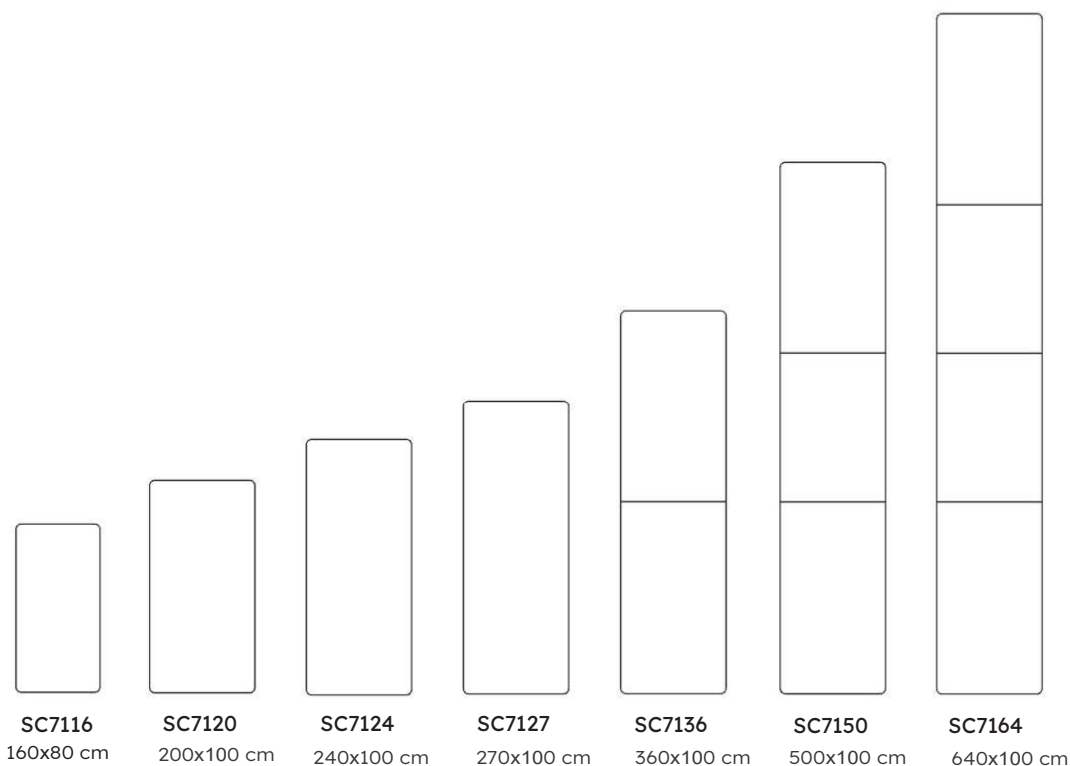

Komplett bord med E-Motion konferanse understell

Varenr	Lengde, cm	Deler	Ant. ben	Plasser	Pris
SC7116-EMK2172	160	1	2	6	19 353
SC7120-EMK2172	200	1	2	6	21 072
SC7124-EMK2172	240	1	2	8	22 380
SC7127-EMK2172	270	1	2	8	24 350
SC7136-EMK2173	360	2	3	10	32 111
SC7150-EMK2173	500	3	3	12	38 782
SC7164-EMK2173	640	4	4	14	45 754

Varenr	Beskrivelse	Pris
SC384	Hull til mediabrønn	371

Plassering av hull til mediabrønner se side 101.

Tekniske data

Bredde	80/100 cm
Tykkelse HPL	26 mm, rett kant
Radius hjørner	R50
Leveringstid	6-8 uker

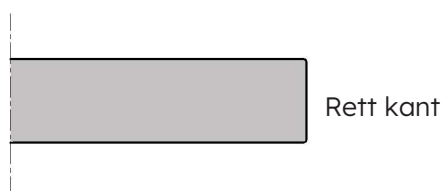

HPL standard farger:

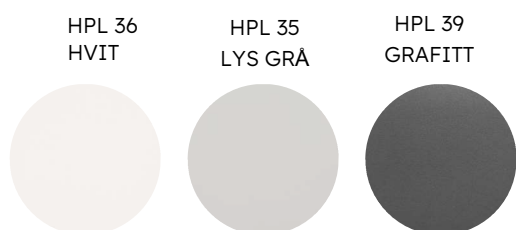

Farger understell:

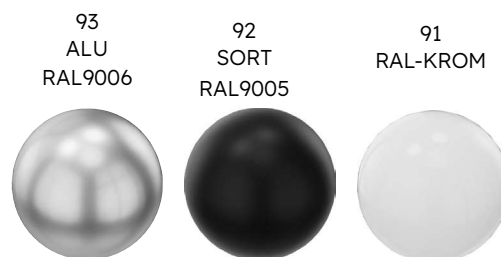

SCAN SØRLIE
KONFERANSE BORD



LAMINAT BORD, RUNDE HJØRNER

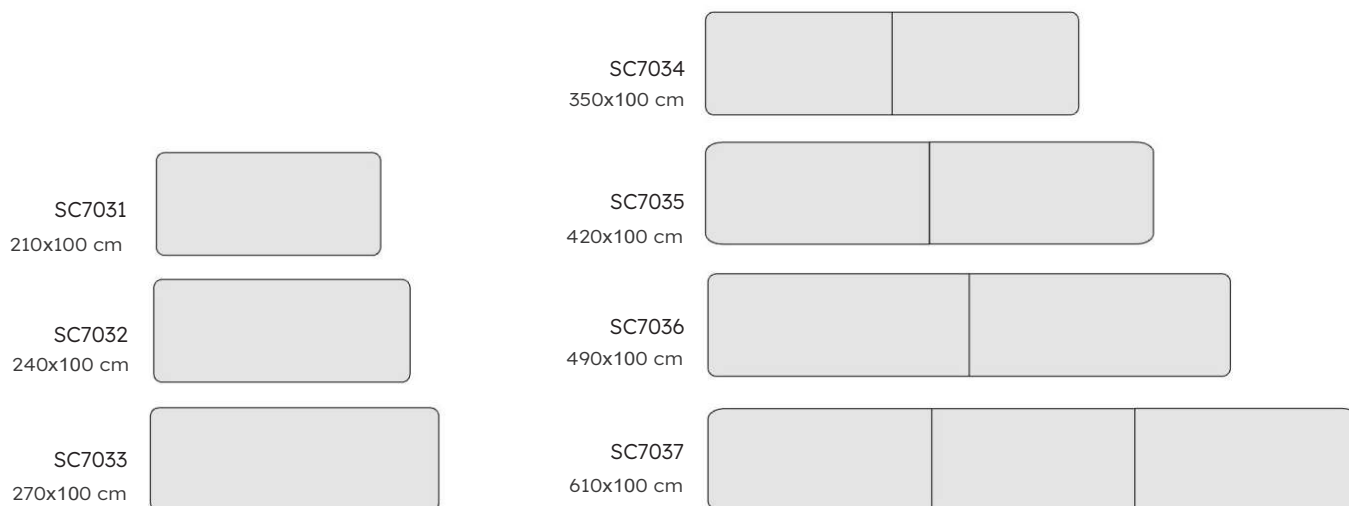

Komplette bord med E-Motion konferanse understell

Varenr	Lengde, cm	Deler	Ant. ben	Plasser	Pris
SC7031-EMK2172	210	1	2	6	16 765
SC7032-EMK2172	240	1	2	6	17 787
SC7033-EMK2172	270	1	2	8	17 957
SC7034-EMK2173	350	2	3	10	25 451
SC7035-EMK2173	420	2	3	12	27 099
SC7036-EMK2173	490	2	3	14	28 749
SC7037-EMK2174	610	3	4	18	33 750

Kun plate

Varenr	Lengde, cm	Bredde, cm	Vekt, kg	Pris
SC7031	210	100	33	10 391
SC7032	240	100	38	11 412
SC7033	270	100	43	11 583
SC7034	350	100	56	15 382
SC7035	420	100	67	17 031
SC7036	490	100	78	18 679
SC7037	610	100	89	19 480

Tekniske data

Bredde	100 cm
Tykkelse	25 mm
Kantlist	ABS 2 mm
Høyde uten plate	72 cm
Radius hjørner	R80
Leveringstid	3 - 4 uker

Varenr Beskrivelse Pris

SC384	Hull til mediabrønn	371
-------	---------------------	-----

Plassering av hull til mediabrønner se side 101.

Farger understell:

93 ALU RAL9006 92 SORT RAL9005 96 HVIT RAL9016



Standard laminat farger



SCAN SØRLIE
KONFERANSE BORD



LAMINAT BORD, RETT

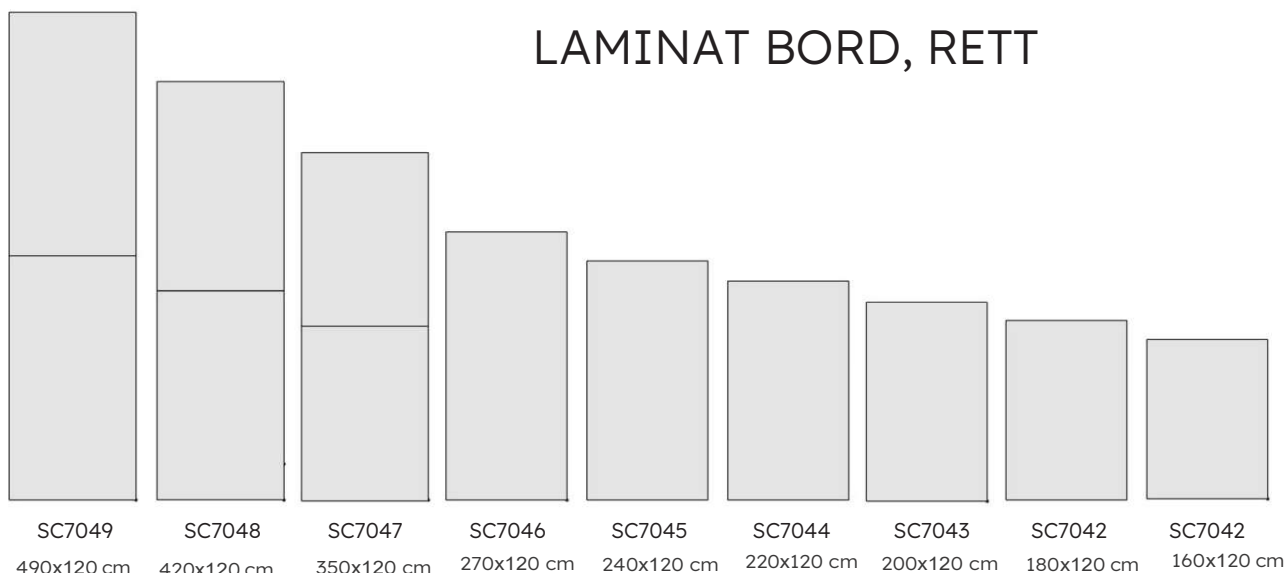

Komplette bord med E-Motion konferanse understell

Varenr	Lengde, cm	Deler	Ant. ben	Plasser	Pris .
SC7041-EMK2172	160	1	2	6	15 426
SC7042-EMK2172	180	1	2	6	15 860
SC7043-EMK2172	200	1	2	6	16 304
SC7044-EMK2172	220	1	2	6	16 765
SC7045-EMK2172	240	1	2	6	17 787
SC7046-EMK2172	270	1	2	8	17 957
SC7047-EMK2173	350	2	3	10	25 451
SC7048-EMK2173	420	2	3	14	27 099
SC7049-EMK2173	490	2	3	18	29 779

Kun plate

Varenr	Lengde, cm	Bredde, cm	Vekt, kg	Pris .
SC7041	160	120	30,8	9 051
SC7042	180	120	34,6	9 486
SC7043	200	120	38,4	9 931
SC7044	220	120	42,2	10 391
SC7045	240	120	46,1	11 412
SC7046	270	120	51,8	11 583
SC7047	350	120	67,2	15 382
SC7048	420	120	80,6	17 031
SC7049	490	120	94,1	19 711

Tekniske data

Bredde	120 cm
Tykkelse laminat	25 mm
Kantlist	ABS 2 mm
Høyde uten plate	72 cm
Radius hjørner	R2
Ben	E-Motion
Kjeks og strammebeslag til delte plater er inkl.	
Leveringstid	3 - 4 uker

Varenr Beskrivelse Pris

SC384	Hull til mediabrønn	371
-------	---------------------	-----

Plassering av hull til mediabrønner se side 101.

Farger understell:

93 ALU RAL9006 92 SORT RAL9005 96 HVIT RAL9016



Standard laminat farger



SCAN SØRLIE
KONFERANSE BORD



LAMINAT BORD, ELLIPSE

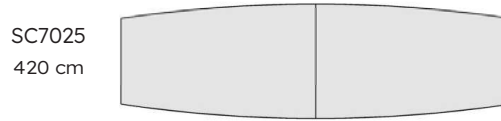
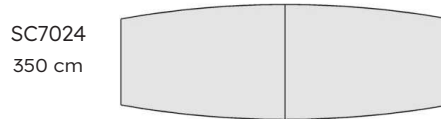
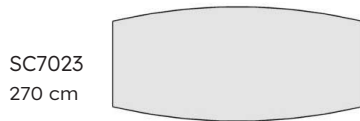
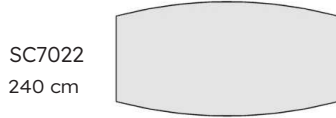
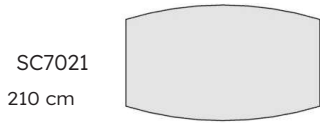

Komplett bord med E-Motion konferase understell

Varenr	Lengde, cm	Deler	Ant. ben	Plasser	Pris
SC7021-EMK2172	210	1	2	6	16 765
SC7022-EMK2172	240	1	2	6	17 787
SC7023-EMK2172	270	1	2	8	17 957
SC7024-EMK2173	350	2	3	10	25 451
SC7025-EMK2173	420	2	3	12	27 099
SC7026-EMK2173	490	2	3	14	28 749
SC7027-EMK2174	610	3	4	18	33 750

Kun plate

Varenr	Lengde cm	Bredde, cm	Vekt, kg	Pris
SC7021	210	90/120	33	10 391
SC7022	240	90/120	38	11 412
SC7023	270	90/120	43	11 583
SC7024	350	90/120	56	15 382
SC7025	420	90/120	57	17 031
SC7026	490	90/120	78	18 679
SC7027	610	90/120	89	19 480

Tekniske data

Bredde	120/90 cm
Tykkelse laminat	25 mm
Kantlist	ABS 2 mm
Høyde uten plate	72 cm
Leveringstid	3 - 4 uker

Varenr	Beskrivelse	Pris
SC384	Hull til mediabrønn	371

Plassering av hull til mediabrønner se side 101.

Farger understell:

93 ALU RAL9006 92 SORT RAL9005 96 HVIT RAL9016



Standard laminat farger



SCAN SØRLIE

KONFERANSE BORD

CONFERENCE
BY SCAN S



LAMINAT BORD, VIDEO

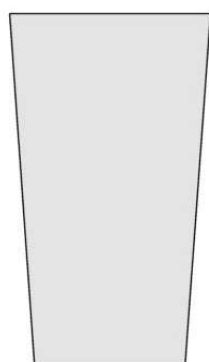

SC7011
210 cm

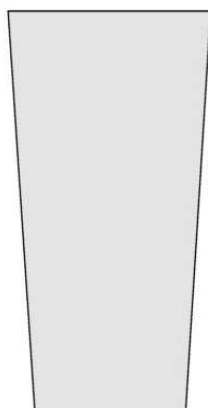

SC7012
240 cm

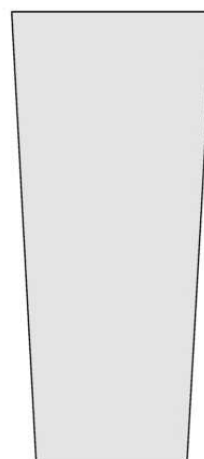

SC7013
270 cm

Komplett bord med E-Motion konferanse ben

Varenr	Lengde, cm	Ben	Plasser	Pris .
SC7011-EMK2172	210	2	6	16 765
SC7012-EMK2172	240	2	6	17 787
SC7013-EMK2172	270	2	8	17 957

Kun bordplate

Varenr	Lengde cm	Bredde cm	Vekt kg	Pris .
SC7011	210	90/120	40,3	10 391
SC7012	240	90/120	46,1	11 412
SC7013	270	90/120	51,8	11 583

Tekniske data

Bredde	120/90 cm
Tykkelse laminat	25 mm
Kantlist	ABS 2 mm
Høyde uten plate	72 cm
Ben	E-Motion konferanse
Leveringstid	3 - 4 uker

Varenr Beskrivelse Pris

SC384	Hull til mediabrønn	371
-------	---------------------	-----

Plassering av hull til mediabrønner se side 101.

Farger understell:

93 ALU RAL9006 92 SORT RAL9005 96 HVIT RAL9016



Standard laminat farger



EDGE REKTANGULÆRE BORD



Varenr	Lengde, cm	Bredde, cm	Pris
ED3220	120	80	5 878
ED3240	140	80	6 363
ED3260	160	80	7 318
ED3280	180	80	7 707
ED3222	200	80	8 109

Tekniske data	
Tykkelse	25 mm
Kantlist	ABS 2 mm
Høyde uten ramme	70 cm
Ben	4-bens Edge ramme
Leveringstid	3 - 4 uker

Pris inkluderer understell

Farger understell:

93
ALU
RAL9006

92
SORT
RAL9005

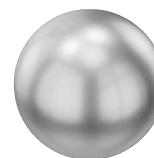

Standard laminat farger

16
HVIT



15
LYS GRÅ



19
GRAFITT

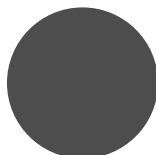

18
SORT



13
BJERK



40
VALNØTT



42
EIK



44
BØK





EDGE RUNDE BORD

Varenr	Mål, cm	Deler	Ramme mål, cm	Plasser	Pris
ED3160	Ø160	2	80x80	7	8 837
ED3180	Ø180	2	100x100	9	9 288
ED3122	Ø200	2	110x110	10	10 033

Pris inkluderer understell

Farger understell:

93
ALU
RAL9006

92
SORT
RAL9005



Standard laminat farger

16
HVIT



15
LYS GRÅ



19
GRAFITT

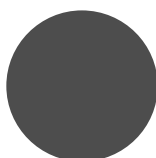

18
SORT



13
BJERK



40
VALNØTT



42
EIK



44
BØK



UNDERSTELL små møtebord br. 80 cm

Varenr	Høyde	Fot, cm	Vekt, kg	Pris
EM2150	Fast	50	19	4 709
EM2170	Fast	70	19	4 709
EMDL550	Hev/senk	50	19	7 624
EMDL570	Hev/senk	70	19	7 624

Tekniske data

Max platebredde 80 cm

Max platelengde 180 cm

Enkel sarg

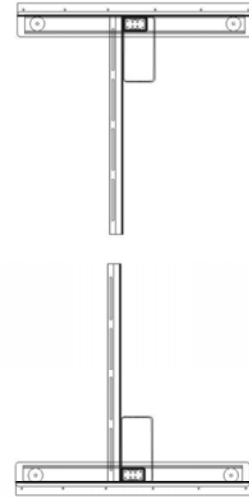

UNDERSTELL møtebord br. 80-100 cm

Varenr	Høyde	Fot, cm	Vekt, kg	Pris
EMK2170	Fast	70	21	5 237
EMKDL570	Hev/senk	70	29	8 832

Tekniske data

Max platebredde 80-100 cm

Max platelengde 270 cm

Dobbel sarg MERK: åpning mellom sarger gir ikke plass til brønn.

Lysåpning:
8,5 cm

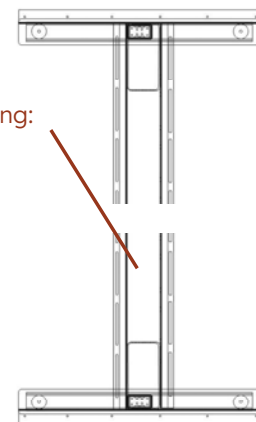

UNDERSTELL møtebord br. 100-120 cm

Varenr	Høyde	Fot, cm	Ant.ben	Vekt, kg	Pris
EMK2172	Fast	70	2	25	6 374
EMK2173	Fast	70	3	40	10 069
EMK2174	Fast	70	4	55	14 270
EMKDL572	Hev/senk 2-bens/2 led	70	2	33	10 501
EMKDL573	Hev/senk 3-bens/2 led	70	3	40	15 851

Tekniske data

Max platebredde 100-120 cm

Max platelengde 270 cm

Lysåpning:
50 cm

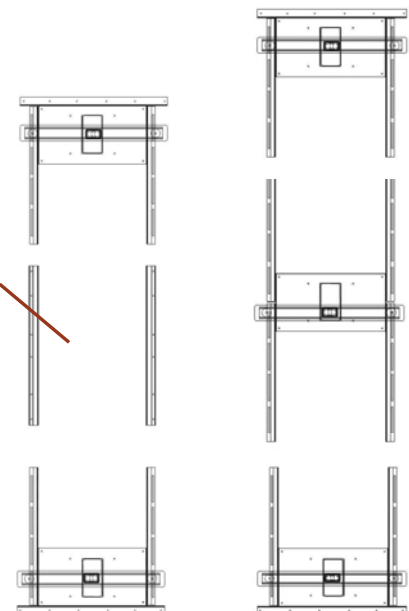

EMK2172
EMKDL572

EMK2173
EMK2174
EMKDL573
EMKDL574

Farger understell:

93
ALU
RAL9006

92
SORT
RAL9005

96
HVIT
RAL9016



PLASSERING AV HULL TIL MEDIABRØNNER I KONFERANSE BORD



1 plate og 2-bens understell

Midtstilt

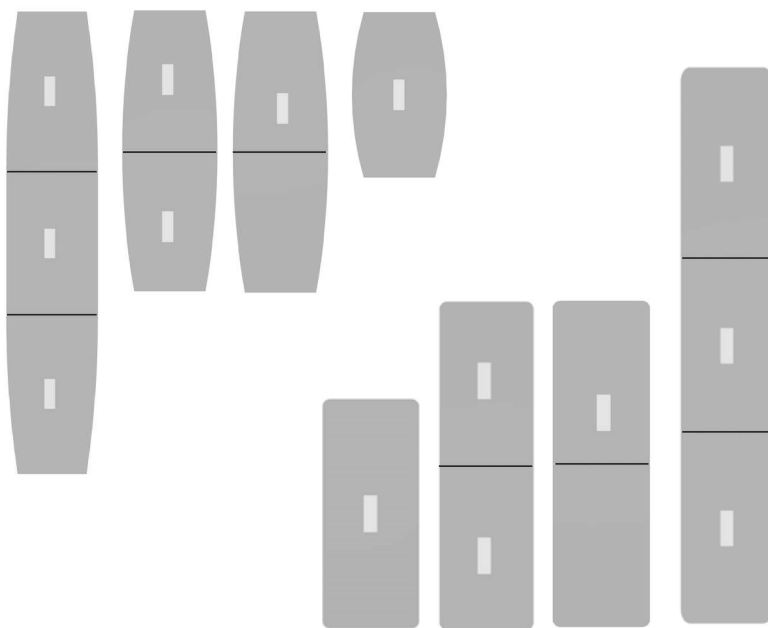

1 plate og 2-bens understell

Midtstilt

2 plater og 3-bens understell :

Midtstilt på hver platehalvdel
eller så nær skjøten som mulig.

3 plater og 3- eller 4-bens understell :

Midtstilt på hver platehalvdel eller
så nær skjøten som mulig. (Velges og
spesifiseres av kunde)

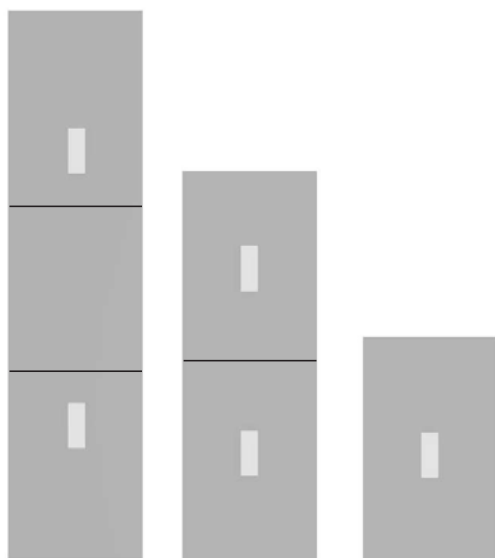

Plater bredde 120 cm på EM konferanse understell:

Midtstilt på hele plater

Midtstilt på hver platehalvdel eller så nær skjøten som
mulig. (Velges og spesifiseres av kunde)

Gjelder ikke Tekla konferansebord i HPL og Nano, disse har luker plassert etter gitt standard.





ME



Varenr	Høyde, cm	Sittehøyde, cm	Sete bredde, cm	Sete dybde, cm	Pris
ME4180	102-115	41-53	48	41	7 813

Varenr	Beskrivelse	Pris
ME4185	Nakkestøtte til ME	1 460

Tekniske data

Høyde nakkestøtte	12-22 cm
Bredde sete	51,5 cm
Største bredde kryss	71 cm
Største dybde	48 cm
Vekt uten nakkestøtte	17,1 kg
Vekt med nakkestøtte	17,8 kg
Høydejustering på lener	
Høydejustering rygg	7cm
Nakkestøtte	avtagbar
Justerbar vippemotstand	på rygg for personlig innstilling i fht vekt.
Kryss	sort
Leveringstid	2 - 3 uker

Sempre SM01

Standard
farge:

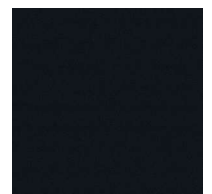

YOU



Varenr	Høyde, cm	Sittehøyde, cm	Sete bredde, cm	Sete dybde, cm	Pris
YOU4280	102-115	41-53	48	42	7 813

Varenr	Beskrivelse	Pris
YOU4285	Nakkestøtte til YOU	1 460

Tekniske data

Høyde nakkestøtte	12-22 cm
Bredde sete	51,5 cm
Største bredde kryss	71 cm
Største dybde	48 cm
Vekt uten nakkestøtte	16,8 kg
Vekt med nakkestøtte	17,5 kg
Høydejustering på lener	
Høydejustering rygg	7cm
Nakkestøtte	avtagbar
Justerbar vippemotstand på rygg for personlig innstilling i fht vekt.	
Kryss	sort
Leveringstid	2 - 3 uker

Standard farge:

Sempre SM01 MESH, rygg

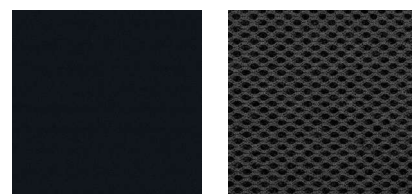

SCAN SØRLIE
KONTOR STOLER





Varenr	Høyde, cm	Sittehøyde, cm	Sete breidd, cm	Sete dybde, cm	Pris
SC4170	100-115	71	45,5	42	9 656

Tekniske data

Største bredde	69 cm (inkl. kryss)
Glidesete regulering	50 mm
Ryggvipp	tilt 20° til 11°
Regulerbar nakkestøtte	tilt og høydejustering, inkludert
2D justerbare lener	85 mm
Lener justerbare sideveis	25 mm
Kryss	70 cm
Kryss / stamme	Polyamid, sort, sorte hjul Ø6 cm
Mekanisme	Fri flyt
Vekt	20,1 kg
Pakking	umontert, 1 eske
Leveringstid	2 - 3 uker

Sempre SM01

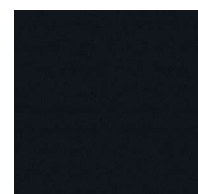
Standard
farger:

SCAN SØRLIE

KONTOR STOLER



SIT STANDARD uten nakkestøtte

Varenr	Høyde, cm	Sittehøyde, cm	Sete bredde, cm	Sete dybde, cm	Pris
SC4162	94-107	41-54	46	42	5 240

Tekniske data

Største bredde	71
Største dybde	71
Høydejustering rygg	7 cm
Høydejustering armlener	8,5 cm
Justerbar vippemotstand på rygg for personlig innstilling i fht vekt.	
Vekt	17 kg
Leveringstid	2 - 3 uker

Sort
Era CSE14

Standard
farger:

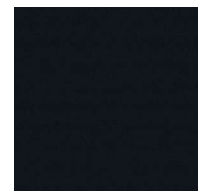









Tekla





Tekniske data

Høyde	85 cm
Bredde sete	46 cm
Dybde	52 cm
Sittehøyde	46 cm
Sete dybde	43 cm
Pakking	umontert
Vekt u/armlener	9,7 kg
Vekt m/armlener	10,7 kg
Sittehøyde høydereg.	44-53,5 cm
Kryss med fast høyde	46 cm
Leveringstid	4-5 uker

Polstring/design:



SUPERLEGGERA - GL11 kryss med høyderegulering, glide, uten lener

Stoff gruppe	TL41 / TL42/ TL43 /TL44 med GL11	
	Sort kryss Pris	Polert alu. kryss Pris
Gruppe 0	5 968	6 486
Gruppe 1	7 047	7 565
Gruppe 2	7 843	8 360
Gruppe 3	8 698	9 215
Gruppe 4	9 573	10 089
Ocean hud	7 682	8 388
Elmo hud	9 072	9 589



GL11
glidere med høyderegulering

SUPERLEGGERA - GR12 kryss med autoretur, glide, uten lener

Stoff gruppe	TL41 / TL42/ TL43 /TL44 med GR12	
	Sort kryss Pris	Polert alu. kryss Pris
Gruppe 0	6 192	6 928
Gruppe 1	7 269	8 007
Gruppe 2	8 065	8 803
Gruppe 3	8 920	9 658
Gruppe 4	9 795	10 533
Ocean hud	7 791	8 535
Elmo hud	9 293	10 032



GR12
glidere med autoretur

SUPERLEGGERA - CA14 kryss med høyderegulering, hjul, uten lener

Stoff gruppe	TL41 / TL42/ TL43 /TL44 med CA14	
	Sort kryss Pris	Polert alu. kryss Pris
Gruppe 0	6 486	7 076
Gruppe 1	7 565	8 155
Gruppe 2	8 360	8 954
Gruppe 3	9 215	9 806
Gruppe 4	10 089	10 682
Ocean hud	7 777	8 533
Elmo hud	9 589	10 181



CA14
4 hjul med høyderegulering

Armlener:

Varenr	Trekk	Stål	Pris
TLF92	Stoff	Sort	1142
TLF95	Stoff	Polert aluminium	1572
TLL92	Hud	Sort	1283
TLL95	Hud	Polert aluminium	1714

Farger
understell:

92
SORT
RAL9005

95
POLERT
ALUMINIUM





Tekniske data

Høyde	92 cm
Bredde sete	46 cm
Dybde	52 cm
Sittehøyde	46 cm
Sete dybde	43 cm
Pakking	umontert
Vekt u/armlener	10,7 kg
Vekt m/armlener	11,7 kg
Sittehøyde høydereg.	44-53,5 cm
Kryss med fast høyde	46 cm
Leveringstid	4-5 uker

Polstring/design:



SUPERLEGGERA - GL11 kryss med høyderegulering, glide , uten lener

Stoff gruppe	TL41m / TL42m/ TL43m /TL44m med GL11	
	Sort kryss Pris	Polert alu. kryss Pris
Gruppe 0	6 388	6 907
Gruppe 1	7 887	8 405
Gruppe 2	8 963	9 480
Gruppe 3	10 124	10 641
Gruppe 4	11 425	11 942
Ocean hud	9 064	9 771
Elmo hud	10 792	11 310



GL11
glidere med høyderegulering

SUPERLEGGERA - GR12 kryss med autoretur, glide , uten lener

Stoff gruppe	TL41m / TL42m/ TL43m /TL44m med GR12	
	Sort kryss Pris	Polert alu. kryss Pris
Gruppe 0	6 611	7 348
Gruppe 1	8 109	8 847
Gruppe 2	9 185	9 923
Gruppe 3	10 346	11 085
Gruppe 4	11 647	12 386
Ocean hud	9 174	9 918
Elmo hud	11 014	11 753



GR12
glidere med autoretur

SUPERLEGGERA - CA14 kryss med høyderegulering, 4 hjul, uten lener

Stoff gruppe	TL41m / TL42m /TL43m /TL44m med CA14	
	Sort kryss Pris	Polert alu. kryss Pris
Gruppe 0	6 907	7 496
Gruppe 1	8 405	8 995
Gruppe 2	9 480	10 074
Gruppe 3	10 641	11 232
Gruppe 4	11 942	12 534
Ocean hud	9 159	9 915
Elmo hud	11 310	11 902



CA14
4 hjul med høyderegulering

Armlener:

Varenr	Trekk	Stål	Pris
TLF92	Stoff	Sort	1142
TLF95	Stoff	Polert aluminium	1572
TLL92	Hud	Sort	1283
TLL95	Hud	Polert aluminium	1714

Farger
understell:

92
SORT
RAL9005

95
POLERT
ALUMINIUM





Tekniske data

Høyde	100 cm
Bredde sete	46 cm
Dybde	52 cm
Sittehøyde	46 cm
Sete dybde	43 cm
Pakking	umontert
Vekt u/armlener	11,7 kg
Vekt m/armlener	12,7 kg
Sittehøyde høydereg.	44-53,5 cm
Glidere med fast høyde	46 cm
Leveringstid	4-5 uker

Polstring/design:



SUPERLEGGERA - GL11 kryss med høyderegulering, glidere, uten lener

Stoff gruppe	TL41h / TL42h/ TL43h / TL44h med GL11	
	Sort kryss Pris	Polert alu. kryss Pris
Gruppe 0	6 388	6 907
Gruppe 1	7 887	8 405
Gruppe 2	8 963	9 480
Gruppe 3	10 124	10 641
Gruppe 4	11 425	11 942
Ocean hud	9 064	9 771
Elmo hud	10 792	11 310



GL11
glidere med høyderegulering

SUPERLEGGERA - GR12 kryss med autoretur, glidere, uten lener

Stoff gruppe	TL41h / TL42h/ TL43h / TL44h med GR12	
	Sort kryss Pris	Polert alu. kryss Pris
Gruppe 0	6 611	7 348
Gruppe 1	8 109	8 847
Gruppe 2	9 185	9 923
Gruppe 3	10 346	11 085
Gruppe 4	11 647	12 386
Ocean hud	9 174	9 918
Elmo hud	11 014	11 753



GR12
glidere med autoretur

SUPERLEGGERA - CA14 kryss med høyderegulering, 4 hjul, uten lener

Stoff gruppe	TL41h / TL42h / TL43h / TL44h med CA14	
	Sort kryss Pris	Polert alu. kryss Pris
Gruppe 0	6 907	7 496
Gruppe 1	8 405	8 995
Gruppe 2	9 480	10 074
Gruppe 3	10 641	11 232
Gruppe 4	11 942	12 534
Ocean hud	9 159	9 915
Elmo hud	11 310	11 902



CA14
4 hjul med høyderegulering

Armlener:

Varenr	Trekk	Stål	Pris
TLF92	Stoff	Sort	1142
TLF95	Stoff	Polert aluminium	1572
TLL92	Hud	Sort	1283
TLL95	Hud	Polert aluminium	1714

Farger understell:

92
SORT
RAL9005



95
POLERT
ALUMINIUM





Tekniske data

Høyde	85 cm
Bredde sete	46 cm
Dybde	52 cm
Sittehøyde	46 cm
Sete dybde	43 cm
Pakking	umontert
Vekt u/armleener	9,7 kg
Vekt m/armleener	10,7 kg
Sittehøyde høydereg.	44-53,5 cm
Glidere med fast høyde	46 cm
Leveringstid	4-5 uker

Polstring/design:



Armlener:

Varenr	Trekk	Stål	Pris
TLF92	Stoff	Sort	1142
TLF95	Stoff	Polert aluminium	1572
TLL92	Hud	Sort	1283
TLL95	Hud	Polert aluminium	1714

Farger
understell:

92
SORT
RAL9005

95
POLERT
ALUMINIUM



TREVI - GL41 kryss med høyderregulering, glidere, uten lener

Stoff gruppe	TL41 / TL42/ TL43 /TL44 med GL41	
	Sort kryss Pris	Polert alu. kryss Pris
Gruppe 0	5 968	6 486
Gruppe 1	7 047	7 565
Gruppe 2	7 843	8 360
Gruppe 3	8 698	9 215
Gruppe 4	9 573	10 089
Ocean hud	7 682	8 388
Elmo hud	9 072	9 589



GL41
glidere med høyderregulering

TREVI - GR42 kryss med autoretur, glidere, uten lener

Stoff gruppe	TL41 / TL42/ TL43 /TL44 med GR42	
	Sort kryss Pris	Polert alu. kryss Pris
Gruppe 0	6 043	6 708
Gruppe 1	7 120	7 786
Gruppe 2	7 919	8 583
Gruppe 3	8 773	9 437
Gruppe 4	9 648	10 312
Ocean hud	7 352	8 264
Elmo hud	9 146	9 812



GR42
glidere med autoretur

TREVI - CA44 kryss med høyderregulering, 4 hjul, uten lener

Stoff gruppe	TL41 / TL42/ TL43 /TL44 med CA44	
	Sort kryss Pris	Polert alu. kryss Pris
Gruppe 0	6 486	7 003
Gruppe 1	7 565	8 082
Gruppe 2	8 360	8 878
Gruppe 3	9 215	9 733
Gruppe 4	10 089	10 608
Ocean hud	7 954	8 678
Elmo hud	9 589	10 107



CA44
4 hjul med høyderregulering

TREVI - CA45 kryss med høyderregulering, 5 hjul, uten lener

Stoff gruppe	TL41 / TL42/ TL43 /TL44 med CA45	
	Sort kryss Pris	Polert alu. kryss Pris
Gruppe 0	6 412	7 003
Gruppe 1	7 491	8 082
Gruppe 2	8 286	8 878
Gruppe 3	9 142	9 733
Gruppe 4	10 017	10 608
Ocean hud	8 043	8 678
Elmo hud	9 517	10 107



CA45
5 hjul med høyderregulering



Tekniske data

Høyde	92 cm
Bredde sete	46 cm
Dybde	52 cm
Sittehøyde	46 cm
Sete dybde	43 cm
Pakking	umontert
Vekt u/armleener	10,7 kg
Vekt m/armleener	11,7 kg
Sittehøyde høydereg.	44-53,5 cm
Glidere med fast høyde	46 cm
Leveringstid	4-5 uker

Polstring/design:



Armlener:

Varenr	Trekk	Stål	Pris
TLF92	Stoff	Sort	1142
TLF95	Stoff	Polert aluminium	1572
TLL92	Hud	Sort	1283
TLL95	Hud	Polert aluminium	1714

Farger
understell:

92
SORT
RAL9005

95
POLERT
ALUMINIUM



TREVI - GL41 kryss med høyderregulering, glidere, uten lener

Stoff gruppe	TL41m / TL42m/ TL43m /TL44m med GL41	
	Sort kryss Pris	Polert alu. kryss Pris
Gruppe 0	6 388	6 907
Gruppe 1	7 887	8 405
Gruppe 2	8 963	9 480
Gruppe 3	10 124	10 641
Gruppe 4	11 425	11 942
Ocean hud	9 064	9 771
Elmo hud	10 792	11 310



GL41
glidere med høyderregulering

TREVI - GR42 kryss med autoretur, glidere, uten lener

Stoff gruppe	TL41m / TL42m/ TL43m /TL44m med GR42	
	Sort kryss Pris	Polert alu. kryss Pris
Gruppe 0	6 463	7 128
Gruppe 1	7 961	8 626
Gruppe 2	9 037	9 702
Gruppe 3	10 200	10 864
Gruppe 4	11 500	12 164
Ocean hud	8 734	9 647
Elmo hud	10 867	11 532



GR42
glidere med autoretur

TREVI - CA44 kryss med høyderregulering, 4 hjul, u/lener

Stoff gruppe	TL41m / TL42m/ TL43m /TL44m med CA44	
	Sort kryss Pris	Polert alu. kryss Pris
Gruppe 0	6 907	7 423
Gruppe 1	8 405	8 922
Gruppe 2	9 480	9 998
Gruppe 3	10 641	11 159
Gruppe 4	11 942	12 460
Ocean hud	9 336	10 060
Elmo hud	11 310	11 499



CA44
4 hjul med høyderregulering

TREVI - CA45 kryss med høyderregulering, 5 hjul, u/lene

Stoff gruppe	TL41m / TL42m/ TL43m /TL44m med CA45	
	Sort kryss Pris	Polert alu. kryss Pris
Gruppe 0	6 832	7 423
Gruppe 1	8 330	8 922
Gruppe 2	9 406	9 998
Gruppe 3	10 569	11 159
Gruppe 4	11 869	12 460
Ocean hud	9 424	10 187
Elmo hud	11 237	11 827



CA45
5 hjul med høyderregulering



Tekniske data

Høyde	100 cm
Bredde sete	46 cm
Dybde	52 cm
Sittehøyde	46 cm
Sete dybde	43 cm
Pakking	umontert
Vekt u/armleener	11,7 kg
Vekt m/armleener	12,7 kg
Sittehøyde høydereg.	44-53,5 cm
Kryss med fast høyde	46 cm
Leveringstid	4-5 uker

Polstring/design:



Armlener:

Varenr	Trekk	Stål	Pris
TLF92	Stoff	Sort	1142
TLF95	Stoff	Polert aluminium	1572
TLL92	Hud	Sort	1283
TLL95	Hud	Polert aluminium	1714

Farger
understell:

92
SORT
RAL9005

95
POLERT
ALUMINIUM



TREVI - GL41 kryss med høyderregulering, glidere, uten lener

Stoff gruppe	TL41h / TL42h/ TL43h /TL44h med GL41	
	Sort kryss Pris	Polert alu. kryss Pris
Gruppe 0	6 388	6 907
Gruppe 1	7 887	8 405
Gruppe 2	8 963	9 480
Gruppe 3	10 124	10 641
Gruppe 4	11 425	11 947
Ocean hud	9 064	9 771
Elmo hud	10 792	11 310



GL41
glidere med høyderregulering

TREVI - GR42 kryss med autoretur, glidere, uten lener

Stoff gruppe	TL41h / TL42h/ TL43h /TL44h med GR42	
	Sort kryss Pris	Polert alu. kryss Pris
Gruppe 0	6 463	7 128
Gruppe 1	7 961	8 626
Gruppe 2	9 037	9 702
Gruppe 3	10 200	10 864
Gruppe 4	11 500	12 164
Ocean hud	8 734	9 647
Elmo hud	10 867	11 532



GR42
glidere med autoretur

TREVI - CA44 kryss med høyderregulering, 4 hjul, u/lener

Stoff gruppe	TL41h / TL42h/ TL43h /TL44h med CA44	
	Sort kryss Pris	Polert alu. kryss Pris
Gruppe 0	6 907	7 423
Gruppe 1	8 405	8 922
Gruppe 2	9 480	9 998
Gruppe 3	10 641	11 159
Gruppe 4	11 942	12 460
Ocean hud	9 336	10 060
Elmo hud	11 310	11 499



CA44
4 hjul med høyderregulering

TREVI - CA45 kryss med høyderregulering, 5 hjul, u/lener

Stoff gruppe	TL41h / TL42h/ TL43h/TL44h med CA45	
	Sort kryss Pris	Polert alu. kryss Pris
Gruppe 0	6 832	7 423
Gruppe 1	8 330	8 922
Gruppe 2	9 406	9 998
Gruppe 3	10 569	11 159
Gruppe 4	11 869	12 460
Ocean hud	9 424	10 187
Elmo hud	11 237	11 827



CA45
5 hjul med høyderregulering



Tekniske data

Høyde	85 cm
Bredde sete	46 cm
Dybde	52 cm
Sittehøyde	46 cm
Sete dybde	43 cm
Pakking	umontert
Vekt u/armleener	9,7 kg
Vekt m/armleener	10,7 kg
Sittehøyde høydereg.	44-53,5 cm
Kryss med fast høyde	46 cm
Leveringstid	4-5 uker

Polstring/design:



DB1.8 - GL31 kryss med høyderegulering, glidere, uten lener

Stoff gruppe	TL41 / TL42/ TL43 /TL44 med GL31	
	Sort kryss Pris	Polert alu. kryss Pris
Gruppe 0	6 043	6 708
Gruppe 1	7 120	7 786
Gruppe 2	7 917	8 583
Gruppe 3	8 773	9 437
Gruppe 4	9 648	10 312
Ocean hud	7 738	8 662
Elmo hud	9 147	9 812



GL31
glidere ned høyderegulering

DB1.8 - GR32 kryss med autoretur, glidere, uten lener

Stoff gruppe	TL41 / TL42/ TL43 /TL44 med GR32	
	Sort kryss Pris	Polert alu. kryss Pris
Gruppe 0	5 894	7 003
Gruppe 1	6 974	8 082
Gruppe 2	7 771	8 878
Gruppe 3	8 625	9 733
Gruppe 4	9 500	10 608
Ocean hud	7 839	8 749
Elmo hud	8 999	10 107



GR32
glidere med autoretur

Armlener:

Varenr	Trekk	Stål	Pris
TLF92	Stoff	Sort	1142
TLF95	Stoff	Polert aluminium	1572
TLL92	Hud	Sort	1283
TLL95	Hud	Polert aluminium	1714

Farger
understell:

92
SORT
RAL9005



95
POLERT
ALUMINIUM





Tekniske data

Høyde	92 cm
Bredde sete	46 cm
Dybde	52 cm
Sittehøyde	46 cm
Sete dybde	43 cm
Pakking	umontert
Vekt u/armlener	10,7 kg
Vekt m/armlener	11,7 kg
Sittehøyde høydereg.	44-53,5 cm
Kryss med fast høyde	46 cm
Leveringstid	4-5 uker

Polstring/design:



DB1.8 - GL31 kryss med høyderregulering, glidere, uten lener

Stoff gruppe	TL41m / TL42m/ TL43m/ TL44m med GL31	
	Sort kryss Pris	Polert alu. kryss Pris
Gruppe 0	6 463	7 128
Gruppe 1	7 961	8 626
Gruppe 2	9 037	9 702
Gruppe 3	10 200	10 864
Gruppe 4	11 500	12 164
Ocean hud	9 121	10 044
Elmo hud	10 867	11 532



GL31
glidere med høyderregulering

DB1.8 - GR32 kryss med autoretur, glidere, uten lener

Stoff gruppe	TL41m / TL42m/ TL43m/ TL44m med GR32	
	Sort kryss Pris	Polert alu. kryss Pris
Gruppe 0	6 314	7 423
Gruppe 1	7 814	8 922
Gruppe 2	8 891	9 998
Gruppe 3	10 051	11 159
Gruppe 4	11 352	12 460
Ocean hud	9 220	10 131
Elmo hud	10 719	11 827



GR32
glidere med autoretur

Armlener:

Varenr	Trekk	Stål	Pris
TLF92	Stoff	Sort	1142
TLF95	Stoff	Polert aluminium	1572
TLL92	Hud	Sort	1283
TLL95	Hud	Polert aluminium	1714

Farger
understell:

92
SORT
RAL9005



95
POLERT
ALUMINIUM



Tekla

DB1.8
Høy rygg



Tekniske data

Høyde	100 cm
Bredde sete	46 cm
Dybde	52 cm
Sittehøyde	46 cm
Sete dybde	43 cm
Pakking	umontert
Vekt u/armleener	11,7 kg
Vekt m/armleener	12,7 kg
Sittehøyde høydereg.	44-53,5 cm
Kryss med fast høyde	46 cm
Leveringstid	4-5 uker

Polstring/design:



DB1.8 - GL31 kryss med høyderegulering, glidere, uten lener

Stoff gruppe TL41h / TL42h/ TL43h /TL44h med GL31

Stoff gruppe	Sort kryss		Polert alu. kryss	
		Pris		Pris
Gruppe 0		6 463		7 128
Gruppe 1		7 961		8 626
Gruppe 2		9 037		9 702
Gruppe 3		10 200		10 864
Gruppe 4		11 500		12 164
Ocean hud		9 121		10 044
Elmo hud		10 867		11 532



GL31

glidere med høyderegulering

DB1.8 - GR32 kryss med autoretur, glidere, uten lener

Stoff gruppe TL41h / TL42h/ TL43h /TL44h med GR32

Stoff gruppe	Sort kryss		Polert alu. kryss	
		Pris		Pris
Gruppe 0		6 314		7 423
Gruppe 1		7 814		8 922
Gruppe 2		8 891		9 998
Gruppe 3		10 051		11 159
Gruppe 4		11 352		12 460
Ocean hud		9 220		10 131
Elmo hud		10 719		11 827



GR32

glidere med autoretur

Armlener:

Varenr	Trekk	Stål	Pris
TLF92	Stoff	Sort	1142
TLF95	Stoff	Polert aluminium	1572
TLL92	Hud	Sort	1283
TLL95	Hud	Polert aluminium	1714

Farger
understell:

92
SORT
RAL9005



95
POLERT
ALUMINIUM



Tekla

BOLT

3 ryggghøyder



Tekniske data

Høyde	85/92/100 cm
Bredde sete	46 cm
Dybde	52 cm
Sittehøyde	45 cm
Sete dybde	43 cm
Sort intergral lene	
Pakking	umontert
Vekt uten armlener lav / medium / høy	7 / 8 / 9 kg
Vekt med armlener lav / medium / høy	8 / 9 / 10 kg



LAV	BOLT uten lener	BOLT med lener
Stoff gruppe	TL41 / TL42/ TL43 / TL44 med B7	TL41 / TL42/ TL43 / TL44 med BA7
Gruppe 0	4 050	5 805
Gruppe 1	4 932	6 713
Gruppe 2	5 584	7 386
Gruppe 3	6 283	8 106
Gruppe 4	6 998	8 844
Ocean hud	5 578	7 380
Elmo hud	6 984	8 829



TL42B7

TL42BA7

MEDIUM	BOLT uten lener	BOLT med lener
Stoff gruppe	TL41m / TL42m/ TL43m / TL44m med B7	TL41m / TL42m/ TL43m / TL44m med BA7
Gruppe 0	4 050	5 805
Gruppe 1	4 932	6 713
Gruppe 2	5 584	7 386
Gruppe 3	6 283	8 106
Gruppe 4	6 998	8 844
Ocean hud	5 578	7 380
Elmo hud	6 984	8 829



TL43mB7

TL43mBA7

HØY	BOLT uten lener	BOLT med lener
Stoff gruppe	TL41h / TL42h/ TL43h / TL44h med B7	TL41h / TL42h/ TL43h / TL44h med BA7
Gruppe 0	4 050	5 805
Gruppe 1	4 932	6 713
Gruppe 2	5 584	7 386
Gruppe 3	6 283	8 106
Gruppe 4	6 998	8 844
Ocean hud	5 578	7 380
Elmo hud	6 984	8 829



TL44hB7

TL44hBA7

Farger
understell:

92
SORT
RAL9005

91
RAL-KROM



Tekla

4 BEN
3 rygghøyder



Tekniske data

Høyde	85/92/100 cm
Bredde sete	46 cm
Dybde	52 cm
Sittehøyde	45 cm
Sete dybde	43 cm
Sort intergral lene	
Pakking	umontert
Vekt uten armlener lav / medium / høy	6 / 7 / 8 kg
Vekt med armlener lav / medium / høy	7 / 8 / 9 kg
Leveringstid	4-5 uker



LAV

4 BEN uten lener

4 BEN med lener

Stoff gruppe	TL41 / TL42/ TL43 /TL44 med L4	TL41 / TL42/ TL43 /TL44 med LA4
Gruppe 0	3 701	4 699
Gruppe 1	4 980	5 610
Gruppe 2	5 281	6 280
Gruppe 3	6 003	7 000
Gruppe 4	6 739	7 738
Ocean hud	5 276	6 274
Elmo hud	6 724	7 724



TL42L4

TL42LA4

MEDIUM

4 BEN uten lener

4 BEN med lener

Stoff gruppe	TL41m / TL42m/ TL43m / TL44m med L4	TL41m / TL42m/ TL43m / TL44m med LA4
Gruppe 0	3 701	4 699
Gruppe 1	4 980	5 610
Gruppe 2	5 281	6 280
Gruppe 3	6 003	7 000
Gruppe 4	6 739	7 738
Ocean hud	5 276	6 274
Elmo hud	6 724	7 724



TL43mL4

TL43mLA4

HØY

4 BEN uten lener

4 BEN med lener

Stoff gruppe	TL41h / TL42h/ TL43h / TL44h med L4	TL41h / TL42h/ TL43h / TL44h med LA4
Gruppe 0	3 701	4 699
Gruppe 1	4 980	5 610
Gruppe 2	5 281	6 280
Gruppe 3	6 003	7 000
Gruppe 4	6 739	7 738
Ocean hud	5 276	6 274
Elmo hud	6 724	7 724



TL44hL4

TL44hLA4

Farger
understell:

92
SORT
RAL9005

91
RAL-KROM



Tekla

BAR

LAV ryggghøyde, 2 Sittehøyder



Tekniske data

Høyde	105 / 116 cm
Bredde sete	46 cm
Dybde	52 cm
Sittehøyde	65 / 77 cm
Sete dybde	43 cm
Pakking	umontert
Vekt høyde 65 / 77 cm	8,7 / 9,8 kg
Leveringstid	4-5 uker

TL41B8



TL41B9



LAV BAR

Sittehøyde 65 cm

TL41 / TL42/ TL43 /
TL44 med B8

HØY BAR

Sittehøyde 77 cm

TL41 / TL42/ TL43 /
TL44 med B9

Stoff gruppe		
Gruppe 0	4 729	4 863
Gruppe 1	5 640	5 786
Gruppe 2	6 310	6 465
Gruppe 3	7 031	6 672
Gruppe 4	7 768	7 944
Ocean hud	6 304	6 459
Elmo hud	7 753	7 930



Farger understell:

92
SORT
RAL9005

91
RAL-KROM



SCAN SØRLIE
LOUNGE STOLER



SIZE - ORIGINAL

høyt kryss

Sort

understell

Stoff gruppe	SZ4010 Stol med nakkestøtte	SZ4020 Stol uten nakkestøtte	SZ4100 Fotskammel
Gruppe 0	15 763	13 382	4 012
Gruppe 1	18 303	15 394	4 859
Gruppe 2	20 180	17 509	5 484
Gruppe 3	22 193	18 473	6 158
Gruppe 4	24 256	20 105	6 843

Krom

understell

Stoff gruppe	SZ4010 Stol med nakkestøtte	SZ4020 Stol uten nakkestøtte	SZ4100 Fotskammel
Gruppe 0	17 574	15 195	5 751
Gruppe 1	20 117	17 207	6 600
Gruppe 2	21 992	18 692	7 225
Gruppe 3	24 007	20 286	7 896
Gruppe 4	26 069	21 918	8 584

Tekniske data	Høyde, cm	Bredde, cm	Dybde, cm	Sittehøyde, cm	Vekt, kg
Med nakkestøtte	107	78	78	39	21,2
Uten nakkestøtte	81	70	78	39	18,2
Fotskammel	42,5	56	62	-	6

Leveringstid 4 - 5 uker



Understell: sving / autoretur / vipp

Farger
understell:

92
SORT
RAL9005

90
KROM



SIZE - LAV KRYSS

Sving / vipp

Stoff gruppe	SZ4030 med nakkestøtte	SZ4040 uten nakkestøtte
Gruppe 0	14 696	11 433
Gruppe 1	17 344	13 685
Gruppe 2	19 299	15 342
Gruppe 3	21 397	17 123
Gruppe 4	23 543	18 949

Tekniske data	Høyde, cm	Bredde, cm	Dybde, cm	Sittehøyde, cm	Vekt, kg
Med nakkestøtte	107	78	78	39	22
Uten nakkestøtte	81	70	78	39	18
Understell	sort / polert aluminium				
Leveringstid	4 - 5 uker				

Farger understell: 92 SORT RAL9005 95 POLERT ALUMINIUM



SIZE - BOLT

Stoff gruppe	SZ4050 med nakkestøtte	SZ4060 uten nakkestøtte
Gruppe 0	10 909	8 571
Gruppe 1	12 948	10 853
Gruppe 2	15 671	12 543
Gruppe 3	17 849	14 359
Gruppe 4	20 075	16 212
Krom	783	783

Tekniske data	Høyde, cm	Bredde, cm	Dybde, cm	Sittehøyde, cm	Vekt. kg
Med nakkestøtte	107	78	78	39	18,6
Uten nakkestøtte	81	70	78	39	15,6
Leveringstid	4 - 5 ukers				

Myke knotter for beskyttelse på harde gulv er tilgjengelig. Kode: PAD_FELT.

Farger
understell:

92
SORT
RAL9005

90
KROM



TOUCH

Slett

SBL4052





Stoff gruppe	SBL4052 glidere/sving autoretur/ vipp m/armlener	SBL4065 hjul/sving/vipp høyde regulering/ m/armlener	SBL4152 glidere/sving autoretur/vipp uten armlener	SBL4165 hjul/sving/vipp høyderegulering uten armlener
Gruppe 0	14 628	13 783	13 287	12 442
Gruppe 1	15 133	14 291	13 792	12 950
Gruppe 2	15 839	14 995	14 498	13 654
Gruppe 3	16 534	15 692	15 193	14 351
Gruppe 4	17 027	16 185	15 686	14 844
Gruppe 5 (inkl. Elmo hud)	19 046	18 202	17 705	16 861
Krom tillegg kode 90 + 1097				

Tekniske data

Høyde	105 cm
Bredde uten armlener	55 cm
Bredde med armlener	62 cm
Dybde	64 cm
Sittehøyde	48 cm
Vekt med glidere	15,0 kg
Vekt med hjul	15,2 kg
Bredde kryss	Ø 66 cm
Vipp / sving / retur	
Polstrede lener	
Låsbar i vipp-posisjon	
Alufarget understell på forespørsel	
Leveringstid	4 - 5 uker

Farger
understell:

92
SORT
RAL9005

90
KROM



TOUCH

Original - bred pipe

SBL4092





Stoff gruppe	SBL4093 glidere/sving autoretur/vipp med armlener	SBL4092 hjul/sving/vipp/ høyderregulering med armlener	SBL4193 glidere/sving/ autoretur/vipp uten armlener	SBL4192 hjul/sving/vipp/ høyderregulering uten armlener
Gruppe 0	14 628	13 783	13 287	12 442
Gruppe 1	15 133	14 291	13 792	12 950
Gruppe 2	15 839	14 995	14 498	13 654
Gruppe 3	16 534	15 692	15 193	14 351
Gruppe 4	17 027	16 185	15 686	14 844
Gruppe 5 (inkl. Elmo hud)	19 046	18 202	17 705	16 861
Krom tillegg kode 90 + 1097				

Tekniske data

Høyde	105 cm
Bredde uten armlener	55 cm
Bredde med armlener	62 cm
Dybde	64 cm
Sittehøyde	48 cm
Vekt med glide	15,0 kg
Vekt med hjul	15,2 kg
Bredde kryss	Ø 66 cm
Vipp / sving / retur	
Polstrede lener	
Låsbar i vipp-posisjon	
Alufarget understell på forespørsel	
Leveringstid	4 - 5 uker

Farger
understell:

92
SORT
RAL9005

90
KROM



TOUCH
Smal pipe

S4068





Stoff gruppe	SBL4069 glidere/sving autoretur/vipp med armlener	SBL4068 hjul/sving/vipp høyderregulering med armlener	SBL4169 glidere/sving autoretur/vipp uten armlener	SBL4168 hjul/sving/vipp høyderregulering uten armlener
Gruppe 0	14 628	13 783	13 287	12 442
Gruppe 1	15 133	14 291	13 792	12 950
Gruppe 2	15 839	14 995	14 498	13 654
Gruppe 3	16 534	15 692	15 193	14 351
Gruppe 4	17 027	16 185	15 686	14 844
Gruppe 5 (inkl. Elmo hud)	19 046	18 202	17 705	16 861
Tillegg krom kode 90			+ 1097	

Tekniske data

Høyde	105 cm
Bredde uten armlener	55 cm
Bredde med armlener	62 cm
Dybde	64 cm
Sittehøyde	48 cm
Vekt med glidere	15,0 kg
Vekt med hjul	15,2 kg
Bredde kryss	Ø 66 cm
Vipp / sving / retur	
Polstrede lener	
Låsbar i vipp-posisjon	
Alufarget understell på forespørsel	
Leveringstid	4 - 5 uker

Farger
understell:

92
SORT
RAL9005

90
KROM







SCAN SØRLIE
STOLER



APOLLO - 4 BEN

Medium

Apollo Medium

Uten armlener / helpolstret

Stoff gruppe	SCB4076 Slett	SCB4093 Piper
Gruppe 0	3 412	3 412
Gruppe 1	4 285	4 285
Gruppe 2	4 962	4 962
Gruppe 3	5 637	5 637
Gruppe 4	6 168	6 168

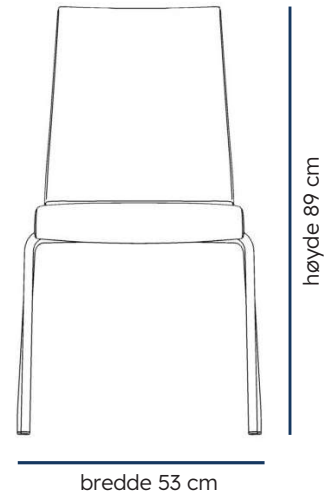

Apollo Medium

Med armlener / helpolstret

Stoff gruppe	SCB4136 Slett	SCB4138 Piper
Gruppe 0	4 533	4 533
Gruppe 1	5 389	5 389
Gruppe 2	6 020	6 020
Gruppe 3	6 698	6 698
Gruppe 4	7 393	7 393

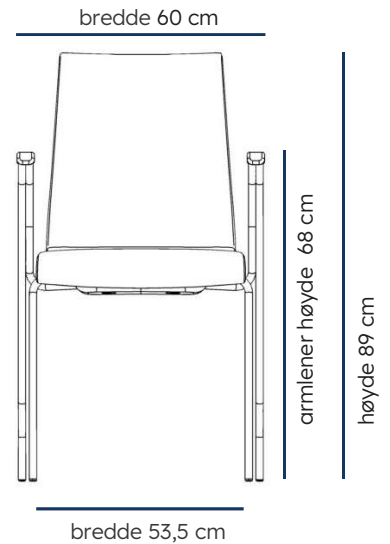

Tekniske data

Høyde	89 cm
Bredde u/m armlener	53 / 60 cm
Dybde	60 cm
Sittehøyde	46 cm
Sete dybde	42 cm
Vekt uten armlener	6,9 kg
Vekt med armlener	7,3 kg
Rørtykkelse ben	19 mm
Godstykkelse ben	2 mm
Stabler	ja
Leveringstid	4-5 uker

Gummiknotter til stolben med filt er tilgjengelig for beskyttelse av gulv. Kode: PAD_FELT

Varenr

Varenr	Pris
1871 Gummiknotter til stolben	+ 135
620 Stoloppheng pr. stol	+ 873

Farger understell:

91
RAL-KROM



92
SORT
RAL9005



93
ALU
RAL9006



SCAN SØRLIE
STOLER



APOLLO - 4 BEN

Høy

Apollo Høy

Uten armlener / helpolstret

Stoff gruppe	SCB4028 Slett	SCB4293 Piper
Gruppe 0	3 412	3 412
Gruppe 1	4 285	4 285
Gruppe 2	4 962	4 962
Gruppe 3	5 637	5 637
Gruppe 4	6 168	6 168

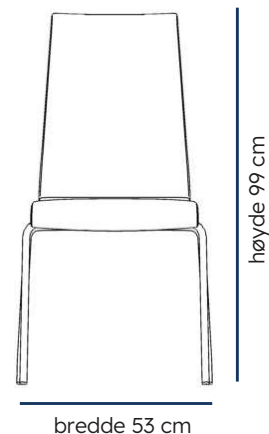

Apollo Høy

Med armlener / helpolstret

Stoff gruppe	SCB4146 Slett	SCB4148 Piper
Gruppe 0	4 533	4 533
Gruppe 1	5 389	5 389
Gruppe 2	6 020	6 020
Gruppe 3	6 698	6 698
Gruppe 4	7 393	7 393

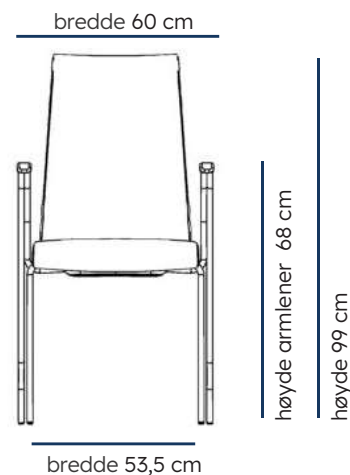

Tekniske data

Høyde	99 cm
Bredde u/m armlener	53 / 60 cm
Dybde	60 cm
Sittehøyde	46 cm
Sete dybde	42 cm
Vekt uten armlener	6,9 kg
Vekt med armlener	7,3 kg
Rørtykkelse ben	19 mm
Godstykkelse ben	2 mm
Stabler	ja
Leveringstid	4-5 uker
Gummiknotter til stolben med filt er tilgjengelig for beskyttelse av gulv.	Kode: PAD_FELT

Varenr

Varenr	Pris
1871	Gummiknotter til stolben + 135
620	Stoloppheng pr. stol + 873

Farger understell:

91
RAL-KROM

92
SORT
RAL9005

93
ALU
RAL9006



SCAN SØRLIE
STOLER



APOLLO - BOLT

Medium

Apollo Medium

Uten armlener / helpolstret

Stoff gruppe	SCB4476 Slett	SCB4492 Piper
Gruppe 0	3 873	3 873
Gruppe 1	4 744	4 744
Gruppe 2	5 422	5 422
Gruppe 3	6 096	6 096
Gruppe 4	6 628	6 628

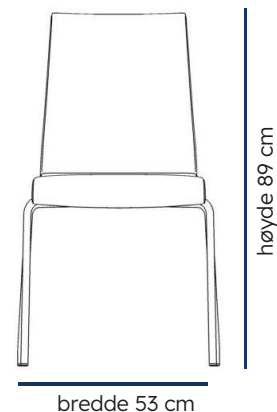

Apollo Medium

Med armlener / helpolstret

Stoff gruppe	SCB4416 Slett	SCB4418 Piper
Gruppe 0	5 634	5 634
Gruppe 1	6 518	6 518
Gruppe 2	7 169	7 169
Gruppe 3	7 869	7 869
Gruppe 4	8 584	8 584

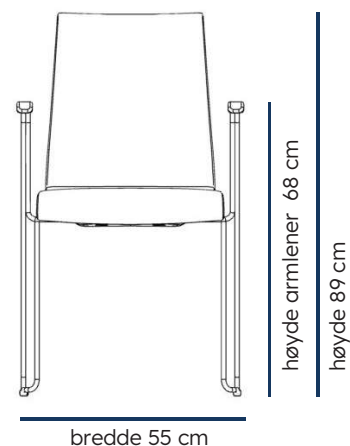

Tekniske data

Høyde	89 cm
Bredde u/m armlener	53/55 cm
Dybde	60 cm
Sittehøyde	46 cm
Sete dybde	42 cm
Vekt uten armlener	7,1 kg
Vekt med armlener	7,6 kg
Rørtykkelse ben	11 mm
Godstykkelse ben	-
Stabler	ja
Leveringstid	4-5 uker
Gummiknotter til stolben med filt er tilgjengelig for beskyttelse av gulv.	Kode: PAD_FELT

Varenr

Varenr	Pris
620 Stoloppheng pr. stol	+ 873

Farger understell:

91
RAL-KROM



92
SORT
RAL9005



93
ALU
RAL9006



SCAN SØRLIE STOLER



APOLLO - BOLT

Høy

Apollo Høy

Uten armlener / helpolstret

Stoff gruppe	SCB4428 Slett	SCB4493 Piper
Gruppe 0	3 873	3 873
Gruppe 1	4 744	4 744
Gruppe 2	5 422	5 422
Gruppe 3	6 096	6 096
Gruppe 4	6 628	6 628

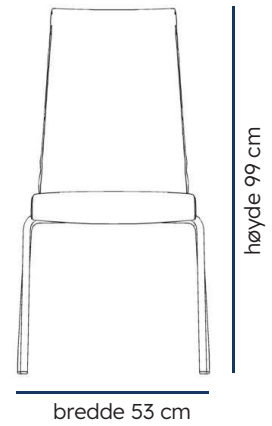

Apollo Høy

Med armlener / helpolstret

Stoff gruppe	SCB4436 Slett	SCB4438 Piper
Gruppe 0	5 634	5 634
Gruppe 1	6 518	6 518
Gruppe 2	7 169	7 169
Gruppe 3	7 869	7 869
Gruppe 4	8 584	8 584

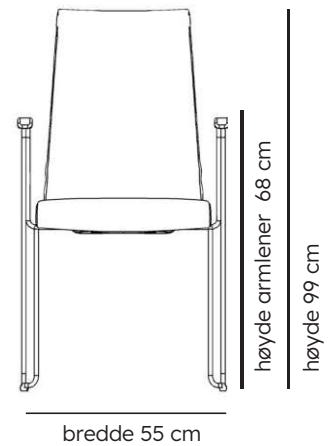

Tekniske data

Høyde	99 cm
Bredde u/m armlener	53/55 cm
Dybde	60 cm
Sittehøyde	46 cm
Sete dybde	42 cm
Vekt uten armlener	7,1 kg
Vekt med armlener	7,6 kg
Rørtykkelse ben	11 mm
Godstykkelse	-
Stabler	ja
Leveringstid	4-5 uker
Gummiknotter til stolben med filt er tilgjengelig for beskyttelse av gulv.	Kode: PAD_FELT

Varenr

620	Stoloppheng	Pris + 873
-----	-------------	---------------

Farger understell:

91
RAL-KROM



92
SORT
RAL9005



93
ALU
RAL9006



SCAN SØRLIE
STOLER



APOLLO - KRYSS

Apollo Medium

Høyde 89cm / hjul / helpolstret

Stoff gruppe	SCB4676 Slett	SCB4692 Piper
Gruppe 0	4 868	4 868
Gruppe 1	5 757	5 757
Gruppe 2	6 444	6 444
Gruppe 3	7 132	7 132
Gruppe 4	7 672	7 672

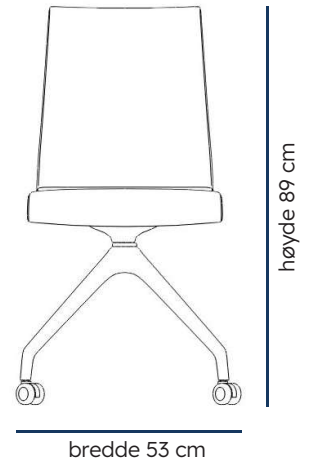

Apollo Høy

Høyde 99cm / hjul / helpolstret

Stoff gruppe	SCB4628 Slett	SCB4693 Piper
Gruppe 0	4 868	4 868
Gruppe 1	5 757	5 757
Gruppe 2	6 444	6 444
Gruppe 3	7 132	7 132
Gruppe 4	7 672	7 672

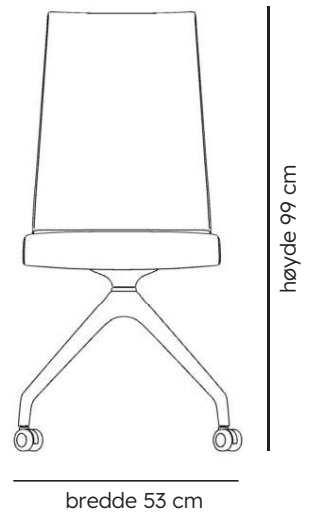

Tekniske data

Høyde	89 / 99 cm
Bredde	53 cm
Dybde	60 cm
Sittehøyde	46 cm
Sete dybde	42 cm
Vekt Medium	6,9 kg
Vekt Høy	7,2 kg
Glidere er tilgjengelig på forespørsel	
Leveringstid	4-5 uker

Farger understell:

92
SORT
RAL9005



SCAN SØRLIE
STOLER



Apollo Bar

Stoff gruppe	SCB4420 Slett	SCB4400 Piper
Gruppe 0	4 552	4 552
Gruppe 1	5 390	5 390
Gruppe 2	6 007	6 007
Gruppe 3	6 671	6 671
Gruppe 4	7 349	7 349

Tekniske data

Høyde	103 cm
Bredde	59 cm
Dybde	58 cm
Sittehøyde	76 cm
Sete dybde	42 cm
Vekt	7,6 kg
Rørtykkelse ben	11 mm
Stabler	ja
Gummiknotter til stolben med filt er tilgjengelig for beskyttelse av gulv	Kode: PAD_FELT.
Leveringstid	4-5 uker

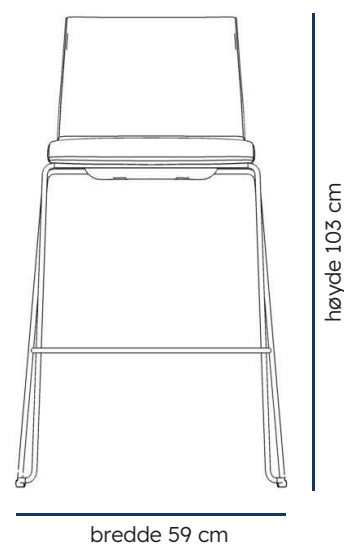

Farger understell:

91
RAL-KROM



92
SORT
RAL9005



93
ALU
RAL9006







SCAN SØRLIE
STOLER



BELLA Star

understell med sving / sort lakkert aluminium

Stoff gruppe	BA4220
Gruppe 0	11 206
Gruppe 1	11 931
Gruppe 2	13 211
Gruppe 3	14 586
Gruppe 4	15 993

Tekniske data	
Høyde	84 cm
Bredde	60 cm
Dybde	60 cm
Sittehøyde	47 cm
Sete dybde	44,5 cm
Vekt	9,5 kg
Understell	Sort (kode 92)
Leveringstid	4-5 uker



BELLA Nature

understell med sving /klarlakkert eller sortlakkert ask

Stoff gruppe	BA4230
Gruppe 0	11 738
Gruppe 1	12 337
Gruppe 2	13 563
Gruppe 3	14 877
Gruppe 4	16 222

Tekniske data	
Høyde	84 cm
Bredde	60 cm
Dybde	60 cm
Sittehøyde	47 cm
Sete dybde	44,5 cm
Vekt	10 kg
Understell	Sort (kode 92) Ask (kode NAT)
Leveringstid	4-5 uker



BELLA Quatro

4 ben understell klarlakkert eller sortlakkert ask

Stoff gruppe	BA4240
Gruppe 0	13 374
Gruppe 1	13 678
Gruppe 2	15 331
Gruppe 3	17 121
Gruppe 4	18 953

Tekniske data	
Høyde	84 cm
Bredde	60 cm
Dybde	60 cm
Sittehøyde	48 cm
Sete dybde	44,5 cm
Vekt	10,6 kg
Understell	Sort (kode 92) Ask (kode NAT)
Leveringstid	4-5 uker



SCAN SØRLIE
STOLER



ZERO

konferansestol med armlener

Varenr	Beskrivelse	Pris
SZ4418	Sort mesh stoff (Krall+Roth), Understell m/armlener i sort	6 647

Tekniske data

Høyde	92 - 105 cm
Bredde	64 cm
Dybde	46 cm
Sittehøyde	49 - 61 cm
Vekt	9,8 kg
Leveringstid	4 - 5 uker

Farger
understell:92
SORT
RAL9005

SCAN SØRLIE
STOLER



HERO

stol og barstol i plastskall

Varenr	Bordhøyde, cm	Ben	Skall	Pris
SH4123-92	70	Sort	Sort	1 243
SH4223-92	90	Sort	Sort	2 964
SH4323-92	105	Sort	Sort	2 964

SH4123-92



SH4223-92



SH4323-92



Tilbehør setebrikke

Stoff gruppe	Varenr	Pris
Gruppe 0	SH4000	914
Gruppe 1	SH4001	1 178
Gruppe 2	SH4002	1 310
Gruppe 3	SH4003	1 443
Gruppe 4	SH4004	1 707



Tekniske data	Stol	Bar stol
Høyde	80,4 cm	98 / 113 cm
Største bredde	48,6 cm	49,2 cm
Bredde sete	44,7 cm	44,7 cm
Største dybde	55,4 cm	55,4 cm
Dybde sete	41 cm	41 cm
Sittehøyde	48,2 cm	65 / 80 cm
Vekt	4,5 kg	5,5/5,9 kg
Skall materiale	plast	plast
Ramme tuberør tykkelse	16 mm	16 mm
Leveringstid	3 - 4 uker	3 - 4 uker







SCAN SØRLIE
SOFAER



MR.BOX SOFA

Lav

Lav 1-SETER

Stoff-gruppe	Design	2 lener	Uten lener	Høyre lene	Venstre lene	Hjørne
	Slett	BXL411	BXL414	BXL415h	BXL415v	BXL490
	Piper	BXL421	BXL424	BXL425h	BXL425v	BXL491
	Ruter	BXL431	BXL434	BXL435h	BXL435v	BXL493
Gruppe 0		16 243	13 807	15 024	15 024	15 877
Gruppe 1		20 249	17 213	18 733	18 733	19 795
Gruppe 2		23 206	19 725	21 466	21 466	22 684
Gruppe 3		26 381	22 424	24 403	24 403	25 788
Gruppe 4		29 631	25 188	27 410	27 410	28 965



LAV 2-SETER

Stoff-gruppe	Design	2 lener	Uten lener	Høyre lene	Venstre lene
	Slett	BXL412	BXL416	BXL417h	BXL417v
	Piper	BXL422	BXL426	BXL427h	BXL427v
	Ruter	BXL432	BXL436	BXL437h	BXL437v
Gruppe 0		19 647	17 290	18 507	18 507
Gruppe 1		25 656	22 576	24 097	24 097
Gruppe 2		30 093	26 468	28 231	28 231
Gruppe 3		34 857	30 672	32 653	32 653
Gruppe 4		39 730	34 963	37 185	37 185



LAV 3-SETER

Stoff-gruppe	Design	2 lener	Uten lener	Høyre lene	Venstre lene
	Slett	BXL413	BXL418	BXL419h	BXL419v
	Piper	BXL423	BXL428	BXL429h	BXL429v
	Ruter	BXL433	BXL438	BXL439h	BXL439v
Gruppe 0		24 440	21 995	23 214	23 214
Gruppe 1		31 900	28 711	30 229	30 229
Gruppe 2		37 401	33 661	35 402	35 402
Gruppe 3		43 313	38 982	40 959	40 959
Gruppe 4		49 361	44 425	46 646	46 646



BEN / Vennligst velg type ben
(pris er inkludert i sofaen)

*Modeller illustrerer slett rygg.

Design	Varenr	Varenr (hjørneben)
Brede bøyleben	BX201	(BX205)
Runde ben	BX221	(BX225)
Runde bøyleben	BX241	(BX245)

På side 186 finnes vårt utvalg av ben i tre.

På ordrebekreftelser vil egne varenummer fremkomme for hjørnemoduler. Dette er kun teknisk informasjon til produksjon.

Farger
understell:

91
RAL-KROM

92
SORT
RAL9005

93
ALU
RAL9006



SCAN SØRLIE
SOFAER



MR.BOX SOFA

Medium

MEDIUM 1-SETER

Stoff-gruppe	Design	2 lener	Uten lener	Høyre lene	Venstre lene	Hjørne
	Slett	BXM411	BXM414	BXM415h	BXM415v	BXM490
	Piper	BXM421	BXM424	BXM425h	BXM425v	BXM491
	Ruter	BXM431	BXM434	BXM435h	BXM435v	BXM493
Gruppe 0		16 817	14 606	15 895	15 895	16 799
Gruppe 1		22 247	18 211	19 817	19 817	20 943
Gruppe 2		26 248	20 869	22 712	22 712	24 000
Gruppe 3		30 553	23 724	25 817	25 817	27 283
Gruppe 4		34 952	26 647	29 000	29 000	30 644



MEDIUM 2-SETER

Stoff-gruppe	Design	2 lener	Uten lener	Høyre lene	Venstre lene
	Slett	BXM412	BXM416	BXM417h	BXM417v
	Piper	BXM422	BXM426	BXM427h	BXM427v
	Ruter	BXM432	BXM436	BXM437h	BXM437v
Gruppe 0		21 247	18 293	19 583	19 583
Gruppe 1		28 518	23 885	25 492	25 492
Gruppe 2		33 914	28 017	29 861	29 861
Gruppe 3		39 646	32 451	34 542	34 542
Gruppe 4		45 544	36 990	39 343	39 343



MEDIUM 3-SETER

Stoff-gruppe	Design	2 lener	Uten lener	Høyre lene	Venstre lene
	Slett	BXM413	BXM418	BXM419h	BXM419v
	Piper	BXM423	BXM428	BXM429h	BXM429v
	Ruter	BXM433	BXM438	BXM439h	BXM439v
Gruppe 0		26 930	23 270	25 901	25 901
Gruppe 1		35 840	30 376	31 984	31 984
Gruppe 2		42 413	35 613	37 458	37 458
Gruppe 3		49 474	41 242	43 333	43 333
Gruppe 4		60 745	47 002	49 355	49 355



BEN / Vennligst velg type ben
(pris er inkludert i sofaen)

*Modeller illustrerer ruter i rygg.

Design	Varenr	Varenr (hjørneben)
Brede bøyleben	BX201	(BX205)
Runde ben	BX221	(BX225)
Runde bøyleben	BX241	(BX245)

Farger
understell:

91
RAL-KROM

92
SORT
RAL9005

93
ALU
RAL9006

På side 186 finnes vårt utvalg av ben i tre.

På ordrebekreftelser vil egne varenummer fremkomme for hjørnemoduler. Dette er kun teknisk informasjon til produksjon.



SCAN SØRLIE
SOFAER



HØY 1-SETER

Stoff- gruppe	Design	2 lener	Uten lener	Høyre lene	Venstre lene	Hjørne
	Slett	BXH411	BXH414	BXH415h	BXH415v	BXH490
	Piper	BXH421	BXH424	BXH425h	BXH425v	BXH491
	Ruter	BXH431	BXH434	BXH435h	BXH435v	BXH493
Gruppe 0		18 280	15 876	17 278	17 278	18 260
Gruppe 1		24 180	19 795	21 540	21 540	22 764
Gruppe 2		28 531	22 684	24 687	24 687	26 086
Gruppe 3		33 210	25 788	28 063	28 063	29 656
Gruppe 4		37 992	28 965	31 522	31 522	33 309



HØY 2-SETER

Stoff- gruppe	Design	2 lener	Uten lener	Høyre lene	Venstre lene
	Slett	BXH412	BXH416	BXH417h	BXH417v
	Piper	BXH422	BXH426	BXH427h	BXH427v
	Ruter	BXH432	BXH436	BXH437h	BXH437v
Gruppe 0		23 095	19 884	21 286	21 286
Gruppe 1		30 998	25 963	27 708	27 708
Gruppe 2		36 862	30 454	32 457	32 457
Gruppe 3		43 095	35 272	37 545	37 545
Gruppe 4		49 503	40 207	42 765	42 765



HØY 3-SETER

Stoff- gruppe	Design	2 lener	Uten lener	Høyre lene	Venstre lene
	Slett	BXH413	BXH418	BXH419h	BXH419v
	Piper	BXH423	BXH428	BXH429h	BXH429v
	Ruter	BXH433	BXH438	BXH439h	BXH439v
Gruppe 0		29 272	25 294	28 153	28 153
Gruppe 1		38 957	33 019	34 764	34 764
Gruppe 2		46 101	38 709	40 714	40 714
Gruppe 3		53 775	44 829	47 102	47 102
Gruppe 4		66 028	51 088	53 646	53 646



BEN / Vennligst velg type ben
(pris er inkludert i sofaen)

*Modeller illustrerer piper i rygg.

Design	Varenr	Varenr (hjørneben)
Brede bøyleben	BX201	(BX205)
Runde ben	BX221	(BX225)
Runde bøyleben	BX241	(BX245)

På side 186 finnes vårt utvalg av ben i tre.

På ordrebekreftelser vil egne varenummer fremkomme for hjørnemoduler. Dette er kun teknisk informasjon til produksjon.

**Farger
understell:**

91
RAL-KROM



92
SORT
RAL9005



93
ALU
RAL9006



MR.BOX SOFA

LAV

Beskrivelse	1-seter	2-seter	3-seter
Vekt, uten armlener	24 kg	48 kg	72 kg
Vekt, 1 armlene	29 kg	53 kg	77 kg
Vekt, 2 armlener	34 kg	58 kg	82 kg
Vekt hjørne	28 kg	-	-

Modell illustrert med runde ben (BX221).



MEDIUM

Beskrivelse	1-seter	2-seter	3-seter
Vekt, uten armlener	35 kg	50 kg	66 kg
Vekt, 1 armlene	40 kg	54 kg	70 kg
Vekt, 2 armlener	44 kg	58 kg	74 kg
Vekt, hjørne	47 kg	-	-

Modell illustrert med runde bøyleben (BX241).



HØY

Beskrivelser	1-seter	2-seter	3-seter
Vekt, uten armlener	38,6 kg	53,6 kg	70,6 kg
Vekt, 1 armlene	42,8 kg	57,8 kg	74,8 kg
Vekt, 2 armlener	47 kg	62 kg	79 kg
Vekt, hjørne	51 kg	-	-

Modell illustrert med brede bøyleben (BX201).



Mr Box powerdotter

Varenr	Beskrivelse	1 stk Pris	2 stk Pris
935-PM61W	Strøm/USB, hvit Ø60 mm		
935-PM61	Strøm/USB, sort Ø60 mm	1 113	2 226

Avtagbart setetrekk/fuktsperre

Varenr	Beskrivelse	Pris
BX1110	1-seter	1 070
BX1120	2-seter	1 543
BX1130	3-seter	2 085
BX1135	hjørne	1 405



*Modell illustrert med 2 sorte powerdotter, gir tilgang til strøm (935-PM61)

Mr. Box sofa har en praktisk spalt mellom sete og rygg som gjør at støv og bønn ikke samler seg, men faller ned på gulvet. Det gjør sofaen godt egnet til kantiner og spiserom. Setet kan også få avtagbart setetrekk/fuktsperre.



Tekniske data	1-seter	2-seter	3-seter
Sete bredde	65 cm	130 cm	180 cm
Bredde uten armlener	65 cm	130 cm	180 cm
Bredde med 1 armlene	75 cm	140 cm	190 cm
Bredde med 2 armlener	85 cm	150 cm	200 cm
Hjørne	92 x 92 cm	92 x 92 cm	92 x 92 cm
Høyde lav / medium / høy	80 cm	120 cm	140 cm
Dybde	73 cm	73 cm	73 cm
Sittehøyde	45 cm	45 cm	45 cm
Leveringstid	4 - 5 uker		

SCAN SØRLIE
SOFAER

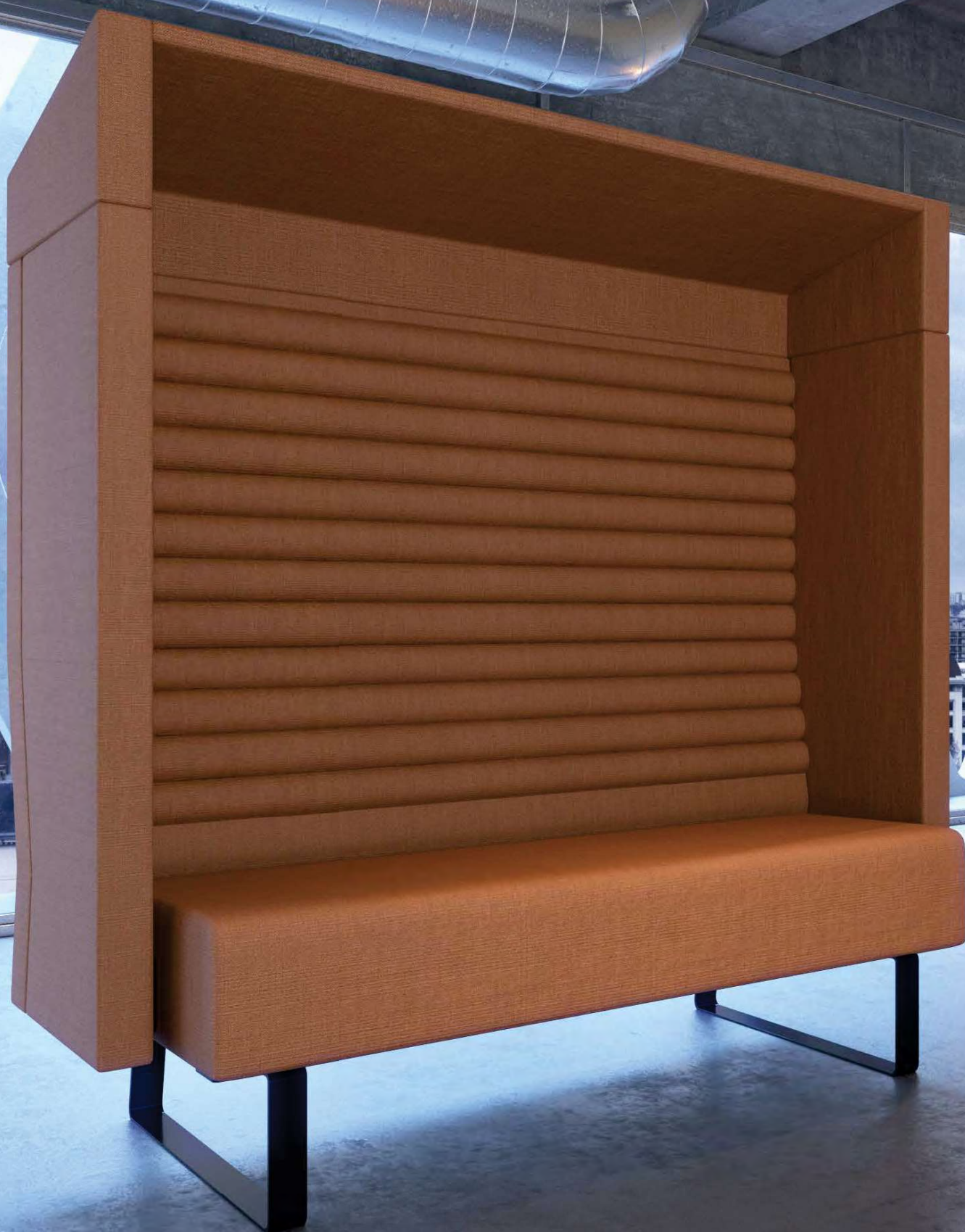

MR.BOX SOFA MED TAK

Stoff-gruppe	Design	1-seter Pris	2-seter Pris
	Slett	BXR441	BXR442
	Piper	BXR451	BXR452
	Ruter	BXR461	BXR462
Gruppe 0		22 613	29 290
Gruppe 1		30 744	40 375
Gruppe 2		36 739	48 589
Gruppe 3		43 182	57 339
Gruppe 4		49 771	66 329

BEN / Vennligst velg type ben
(pris er inkludert i sofaen)

Design	Varenr	Varenr (hjørneben)
Brede bøyleben	BX201	(BX205)
Runde ben	BX221	(BX225)
Runde bøyleben	BX241	(BX245)

På side 186 finnes vårt utvalg av ben i tre.

På ordrebekreftelser vil egne varenummer fremkomme for hjørnemoduler. Dette er kun teknisk informasjon til produksjon.



Tekniske data	1 - seter	2 - seter
Høyde	170 cm	170 cm
Dybde	73 cm	73 cm
Bredde	85 cm	150 cm
Sittehøyde	45 cm	45 cm
Sete dybde	55 cm	55 cm
Vekt	52 kg	70 kg
Leveringstid	4 - 5 uker	

Powerdotter tilbehør

Varenr	Beskrivelse	1 stk Pris	2 stk Pris
935-PM61W	Strøm/USB hvit Ø60 mm	1 113	2 226
935-PM61	Strøm/USB, sort Ø60 mm	1 113	2 226

Farger understell:

91
RAL-KROM



92
SORT
RAL9005



93
ALU
RAL9006







MR.BOX MEETINGPOINT



MR.BOX Ben

Design	Varenr	Varenr (hjørneben)
Brede bøyleben	BX201	(BX205)
Runde ben	BX221	(BX225)
Runde bøyleben	BX241	(BX245)

På side 186 finnes vårt utvalg av ben i tre.

På ordrebekreftelser vil egne varenummer fremkomme for hjørnemoduler. Dette er kun teknisk informasjon til produksjon.

Tekniske data	2-seter	3-seter
Sete bredde	130 cm	180 cm
Bredde yttermål	150 cm	200 cm
Dybde	73 cm	73 cm
Sittehøyde	45 cm	45 cm
Sete dybde	55 cm	55 cm
Vegg bredde	100 cm	100 cm
Vegg høyde	120/140 cm	120/140 cm
Leveringstid	4 - 5 uker	

Powerdotter tilbehør

Varenr	Beskrivelse	1 stk Pris	2 stk Pris
935-PM61W	Power/USB, hvit Ø60 mm	1 113	2 227
935-PM61	Power/USB, sort Ø60 mm		

Understell
farger:

91
RAL-KROM



92
SORT
RAL9005



93
ALU
RAL9006



MR.BOX MEETINGPOINT

MEETINGPOINT MEDIUM, 2-SETER

2+2 sofaer / vegg / bord

Stoffgruppe	BXM412MP	BXM422MP	BXM432MP
	Slett Pris	Piper Pris	Ruter Pris
Gruppe 0		51 311	
Gruppe 1		68 359	
Gruppe 2		80 998	
Gruppe 3		94 448	
Gruppe 4		108 271	

MEETINGPOINT HØY, 2-SETER

2+2 sofaer / vegg / bord

Stoffgruppe	BXH412MP	BXH422MP	BXH432MP
	Slett Pris	Piper Pris	Ruter Pris
Gruppe 0		55 772	
Gruppe 1		74 301	
Gruppe 2		88 041	
Gruppe 3		102 660	
Gruppe 4		117 686	

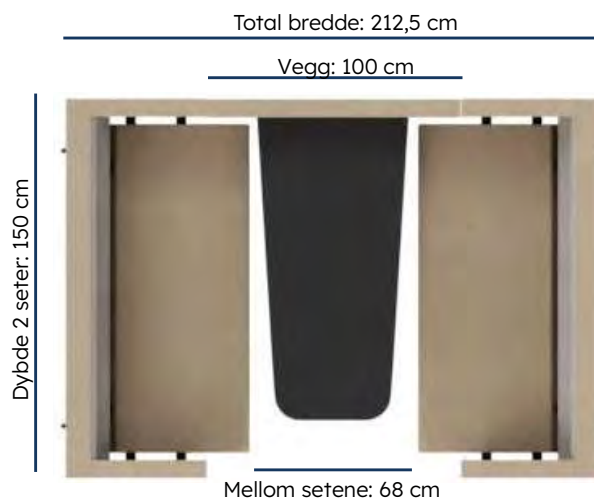

Tekniske data for bord til 2-seter sofa

Lengde	120 cm
Bredde	60/40 cm
Understell	1 ben
Utførelse	laminat/HPL

MEETINGPOINT MEDIUM, 3-SETER

3+3 sofaer / vegg / bord

Stoffgruppe	BXM413MP	BXM423MP	BXM433MP
	Slett Pris	Piper Pris	Ruter Pris
Gruppe 0		62 836	
Gruppe 1		83 163	
Gruppe 2		98 155	
Gruppe 3		114 263	
Gruppe 4		138 838	

MEETINGPOINT HØY, 3-SETER

3+3 sofaer / vegg / bord

Stoffgruppe	BXH413MP	BXH423MP	BXH433MP
	Slett Pris	Piper Pris	Ruter Pris
Gruppe 0		68 301	
Gruppe 1		90 395	
Gruppe 2		116 691	
Gruppe 3		124 198	
Gruppe 4		150 912	

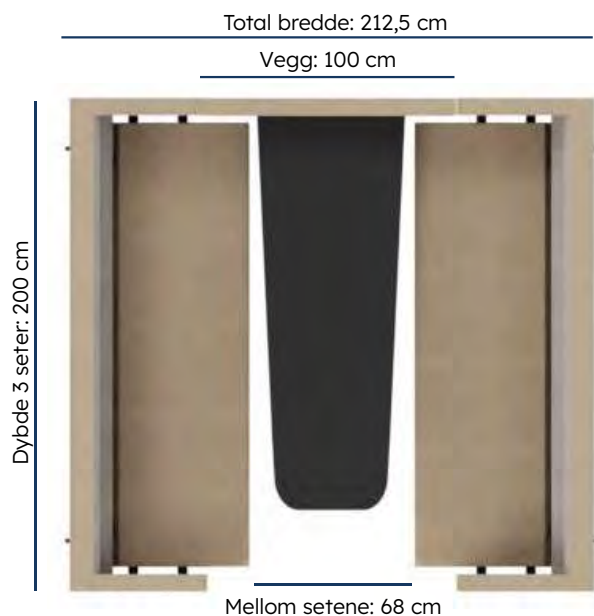

Tekniske data for bord til 3-seter sofa

Lengde	160 cm
Bredde	60/40 cm
Understell	1 ben
Utførelse	laminat/HPL

MR.BOX BEN I TRE



SC261



SC262



SC263



SC264



SC265



SC266



SC267



SC268

Standard ben i tre

Varenr	Beskrivelse	par (2 ben)	ben for hjørne
BX261	oljet eik	1 650	825
BX262	klarlakkert eik	1 650	825
BX263	hvitbeiset eik	1 650	825
BX264	sortbeiset eik	1 650	825
BX265	oljet ask	1 650	825
BX266	klarlakkert ask	1 650	825
BX267	hvitbeiset ask	1 650	825
BX268	sortbeiset ask	1 650	825

Tekniske data

Høyde	23,2 cm
Ben tykkelse	5 cm
Tresort	eik/ask
Overflate behandling	4







OFF SOFA

BENK - STOFFTRUKKET RAMME

Stoffgruppe	OF4203 2-seter	OF4303 3-seter	OF4403 4-seter
Gruppe 1	20 934	26 104	30 907
Gruppe 2	23 268	28 995	36 158
Gruppe 3	25 777	32 109	39 972
Gruppe 4	28 344	35 292	43 873
Vekt:	35,8 kg	52,8 kg	62,7 kg

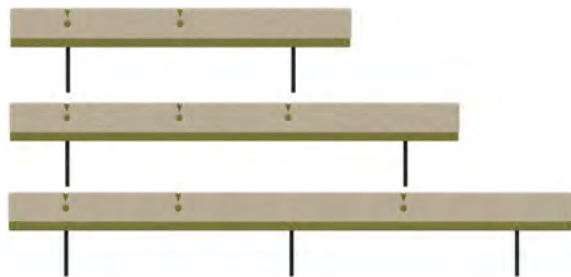

BENK - LAKKERT RAMME

Stoffgruppe	OF4213 2-seter	OF4313 3-seter	OF4413 4-seter
Gruppe 1	20 934	26 104	30 907
Gruppe 2	23 268	28 999	36 158
Gruppe 3	25 777	32 109	39 972
Gruppe 4	28 344	35 292	43 873
Vekt:	35,8 kg	52,8 kg	62,7 kg

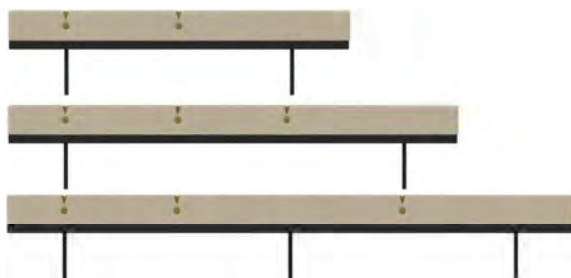

RYGG

Stoffgruppe	OFR4023 2-seter	OFR4033 3-seter	OFR4043 4-seter
Gruppe 1	8 129	10 652	13 229
Gruppe 2	10 182	13 268	16 499
Gruppe 3	12 390	16 078	20 009
Gruppe 4	14 648	18 955	23 602
Vekt:	9,9 kg	13,0 kg	18,8 kg

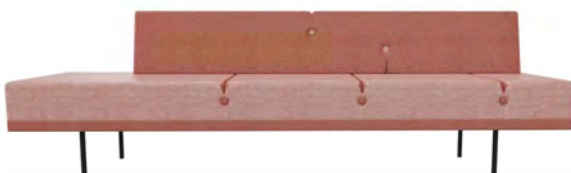

Ryggen sitter på den siden av benken med den smaleste splittdelen, 4 cm inn fra enden.

Split-inndelingen vendes i den retningen man vil ha ryggen, og beskrives stående foran sofaen.

Bildet viser rygg plassert høyre side.

OFF PUTE

Stoffgruppe	OF110
Gruppe 1	2 765
Gruppe 2	3 604
Gruppe 3	4 508
Gruppe 4	5 430



Powerdotter tilbehør

Varenr	Beskrivelse	1 stk	2 stk
935-PM61W	Power/USB, hvit Ø60 mm	1 113	2 226
935-PM61	Power/USB, sort Ø60 mm		

Fargekontrast stoff A: benk + splitter og knapper på rygg

stoff B: rygg + splitter og knapper på benk + ramme

Farger
understell:

92
SORT
RAL9005



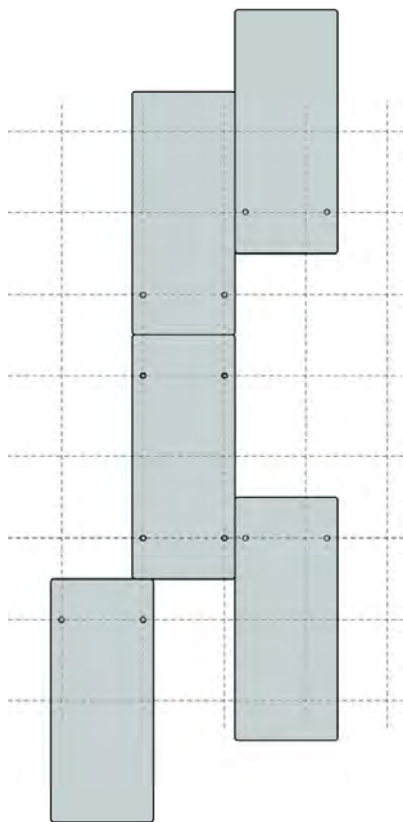

Designerens tanke med sofaen OFF og bakgrunnen for navnet, er at hjørner og kanter ikke skal være i flukt.

Det skal derimot bena.

Når flere sofaer settes sammen skal de plasseres slik at bena står i flukt begge veier.

Det gir sofaen det "svevende" uttrykket og stramt i asymmetrisk ryddighet.

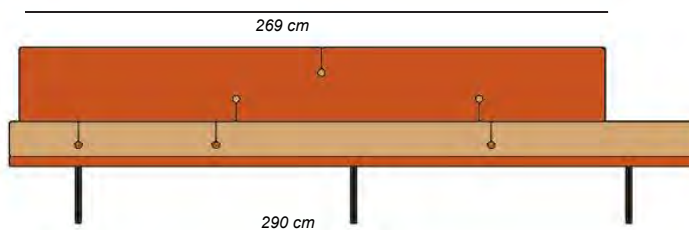
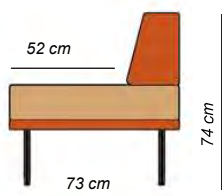
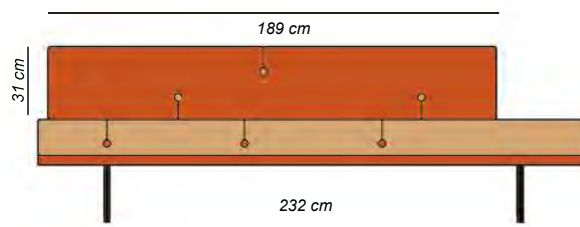
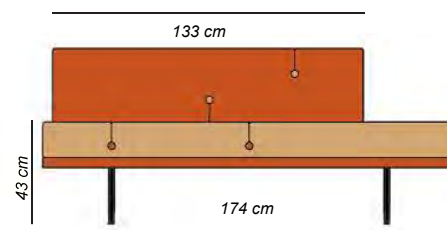



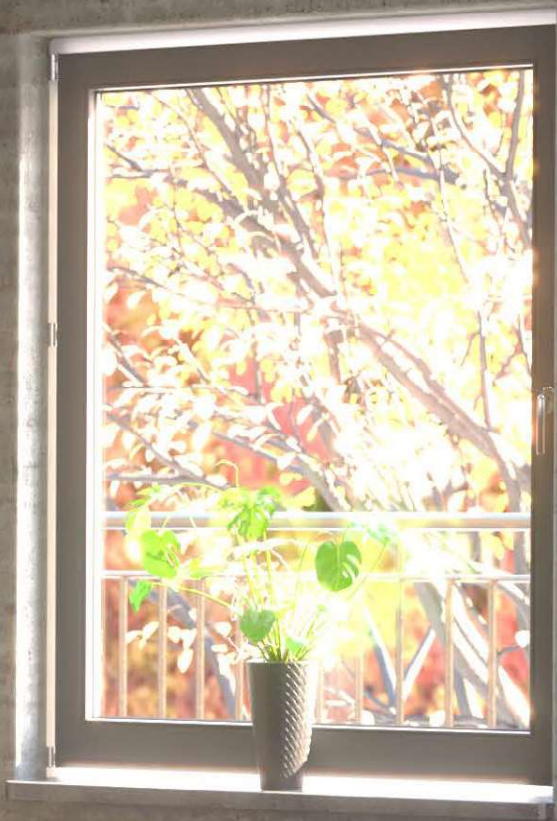





























EDGE ORIGINAL

Modul sofa

1-seter									
Stoff gruppe	Uten lener ED4100	Sideplate H+V ED4103	Sideplate H eller V ED4111	Lene V, sideplate H ED4121	Lene H, sideplate V ED4112	Lener H+V ED4130	Lene H eller V ED4122	Hjørne ED4400	
Gruppe 0	7 532	8 661	8 096		11 232		13 807	10 670	8 965
Gruppe 1	8 703	9 828	9 269		13 513		17 201	12 949	11 416
Gruppe 2	9 563	10 692	10 129		15 198		19 704	14 635	13 222
Gruppe 3	10 489	11 619	11 055		17 007		22 395	16 443	15 164
Gruppe 4	11 436	12 565	12 003		18 858		25 150	18 294	17 149
Gruppe 5 (inkl. Elmo hud)	13 278	14 404	13 841		22 443		30 488	21 883	21 002

2-seter									
Stoff gruppe	Uten lener ED4200	Sideplate H+V ED4203	Sideplate H eller V ED4211	Lene V, sideplate H ED4212	Lene H, sideplate V ED4221	Lene H eller V ED4222	Lene V, sidepl midten ED4214	Lene H, sidepl midten ED4224	Lener H+V ED4230
Gruppe 0	13 535	14 679	14 107		16 507		16 306	16 507	19 083
Gruppe 1	15 132	16 276	15 703		19 961		19 393	19 961	23 646
Gruppe 2	16 855	17 998	17 426		22 505		21 934	22 505	27 015
Gruppe 3	18 709	19 851	19 279		25 240		24 683	25 240	30 631
Gruppe 4	20 603	21 749	21 173		28 036		27 468	28 036	34 331
Gruppe 5 (inkl. Elmo hud)	24 281	25 426	24 851		33 465		32 895	33 465	41 510

3-seter									
Stoff gruppe	Uten lener ED4300	Sideplate H+V ED4303	Sideplate H eller V ED4311	Lene V, sideplate H ED4312	Lene H, sideplate V ED4321	Lener H eller V ED4322	Lener H+V ED4330	Uten lener, sidepl mellom ED4308	
Gruppe 0	18 024	19 228	18 629		21 800		21 199	24 373	19 228
Gruppe 1	21 530	22 734	22 134		26 421		25 820	30 106	22 734
Gruppe 2	24 117	25 322	24 721		29 826		29 227	34 336	25 322
Gruppe 3	26 897	28 101	27 498		33 491		32 888	38 879	28 101
Gruppe 4	29 739	30 943	30 343		37 235		36 634	43 527	30 943
Gruppe 5 (inkl. Elmo hud)	35 257	36 460	35 857		44 502		43 902	52 544	36 460

Vekt

Sofa størrelse	Uten lener	2 sideplater	1 sideplate	1 lene + 1 sideplate	1 lene	2 lener	Hjørne
1-seter	14,0	16,0	15,2	22,6	28,0	21,2	19,2
2-seter	24,4	28,9	26,9	33,4	32,4	38,9	-
3-seter	36,0	39,8	38,6	45,3	43,8	50,3	-



Forlengelse av ben

Varenr	Beskrivelse	Pris
ED222	Forlengelse av ben (for 4 ben)	+ 1 198

Tekniske data

Høyde	66 cm
Bredde pr sete	50 cm
Dybde	77,5 cm
Sittehøyde	43,5 cm
Sittehøyde	53 cm
Sideplate bredde	19 cm
Lene bredde	19 cm
Hjørne modul mål	77,5 x 77,5 cm
Leveringstid	4 - 5 uker

Høyre / venstre sidebord og lener bestemmes stående foran sofaen.

Farger understell:



Sideplater i standard laminat farger:



EDGE MEDIUM

Modul sofa

1-seter



Stoff gruppe	Uten lener EDM4100	Sideplate H+V EDM4103	Sideplate H eller V EDM4111	Lene V, sideplate H EDM4121	Lene H, sideplate V EDM4112	Lener H+V EDM4130	Lene H eller V EDM4122	Hjørne EDM4400
Gruppe 0	8 278	9 407	8 840		11 978	14 551	11 417	11 253
Gruppe 1	9 780	10 909	10 329		14 595	18 281	14 030	13 701
Gruppe 2	10 893	12 017	11 454		16 527	21 034	15 963	15 508
Gruppe 3	12 081	13 209	12 645		18 599	23 986	18 036	17 448
Gruppe 4	13 300	14 428	13 864		20 720	27 012	20 156	19 434
Gruppe 5	15 663	16 792	16 226		24 834	32 877	24 271	23 287

(inkl. Elmo hud

)

2-seter



Stoff gruppe	Uten lener EDM4200	Sideplate H+V EDM4203	Sideplate H eller V EDM4211	Lene V, sideplate H EDM4212	Lene H, sideplate V EDM4221	Lene H eller L EDM4222	Lene V, sidepl midten EDM4214	Lene H, sidepl midten EDM4224	Lener H+V EDM4230
Gruppe 0	14 287	15 430	14 860		18 001	17 432		18 001	20 574
Gruppe 1	17 291	18 436	17 847		22 122	21 550		22 122	25 807
Gruppe 2	19 509	20 655	20 080		25 160	24 586		25 160	29 667
Gruppe 3	21 891	23 035	22 466		28 422	27 853		28 422	33 813
Gruppe 4	24 329	25 474	24 900		31 764	31 193		31 764	38 055
Gruppe 5	29 056	30 200	29 629		38 242	37 671		38 242	46 288

(inkl. Elmo hud

)

3-seter



Stoff gruppe	Uten lener EDM4300	Sideplate H+V EDM4303	Sideplate H eller V EDM4311	Lene V, sideplate H EDM4312	Lene H, sideplate V EDM4321	Lener H eller V EDM4322	Lener H+V EDM4330	Uten lener, sidepl mellom EDM4308
Gruppe 0	20 267	21 468	20 868	24 040		23 441	26 613	21 468
Gruppe 1	24 772	25 978	25 379	29 662		25 379	33 348	25 978
Gruppe 2	28 097	29 303	28 700	33 810		33 210	38 317	29 303
Gruppe 3	31 671	32 876	32 275	38 264		37 663	43 653	32 876
Gruppe 4	35 326	36 529	35 929	42 823		42 223	49 116	36 529
Gruppe 5	42 417	43 622	43 022	51 666		51 063	59 711	43 622

(inkl. Elmo hud)

Vekt

Sofa størrelse	Uten lener	2 sideplater	1 sideplate	1 lene + 1 sideplate	1 lene	2 lener	Hjørne
1-seter	14,2	16,2	15,4	22,8	28,2	21,4	19,6
2-seter	24,8	29,5	27,5	34,0	33,0	39,5	-
3-seter	36,6	40,6	39,2	45,9	44,4	50,9	-



Forlengelse av ben

Varenr	Beskrivelse	Pris
ED222	Forlengelse av ben (for 4 ben)	+ 1 198

Tekniske data

Høyde	74 cm
Bredde pr sete	50 cm
Dybde	77,5 cm
Sittehøyde	43,5 cm
Sete dybde	53 cm
Sideplate bredde	19 cm
Lene bredde	19 cm
Hjøne modul mål	77,5 x 77,5 cm
Leveringstid	4 - 5 uker

Høyre / venstre sidebord og lener bestemmes stående foran sofaen.

Farger understell:



Standard laminat farger:



ENZO SOFA

1 seter / 2,5 seter

Stoffgruppe	1-seter EZ4011	2,5-seter EZ4021
Gruppe 0	15 697	19 639
Gruppe 1	17 169	22 960
Gruppe 2	18 592	26 174
Gruppe 3	20 144	29 681
Gruppe 4	21 696	33 187

Tekniske data	1-seter	2,5-seter
Høyde	86 cm	86 cm
Bredde	74 cm	176 cm
Dybde	79 cm	86 cm
Vekt	16,5 kg	36,2 kg
Ben	aluminium	
Leveringstid	4 - 5 uker	

EZ4011



EZ4021



CASPER

besøk stol



Varenr	CAS4020
Casper	764

Tekniske data

Sete og rygg	Lucia YB009 (sort stoff)
Understell	sort stål
Vekt	4,5 kg
Stabler godt	
Rask leveringstid	konf. fabrikk

EDGE PALLER

Stoffgruppe	1 seter ED4501	2 seter ED4502	3 seter ED4503
Gruppe 0	4 510	6 383	7 577
Gruppe 1	5 091	7 290	8 591
Gruppe 2	5 476	7 636	10 025
Gruppe 3	5 923	8 504	11 568
Gruppe 4	6 486	9 274	13 147
Gruppe 5 (inkl. Elmo hud)	7 584	11 202	16 212
Forlengelse av ben (for 4 ben)		+ 1 197	

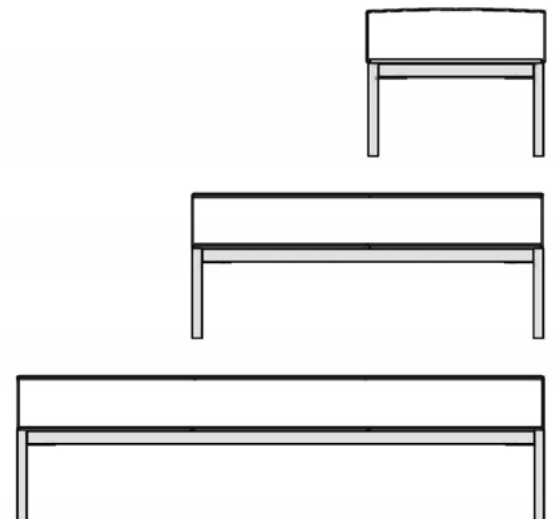

Tekniske data

Høyde	43,5 cm
Bredde	50/100/150 cm
Dybde	50 cm
Vekt	11,1 / 12,5 / 14 kg
Leveringstid	4 - 5 uker

Farger
understell:

91
RAL-KROM



92
SORT
RAL9005



93
ALU
RAL9006



SCAN SØRLIE
PALLER



ELIN PALL

Stoffgruppe	S4075	Pris
Gruppe 0		4 598
Gruppe 1		5 138
Gruppe 2		5 892
Gruppe 3		6 644
Gruppe 4		7 171

Tekniske data	
Bredde	Ø 40 cm
Høyde	46 cm
Sparkelist i stål	10 cm
Vekt	8,0 kg
Leveringstid	4 - 5 uker



Farger
understell:

92
SORT
RAL9005

94
BØRSTET
STÅL



HUGO PALL

Stoffgruppe	S4089	Pris
Gruppe 0		3 832
Gruppe 1		5 705
Gruppe 2		7 091
Gruppe 3		8 580
Gruppe 4		10 104

Tekniske data	
Bredde / dybde	50x50 cm
Høyde	46 cm
Vekt	11,8 kg
Leveringstid	4 - 5 uker

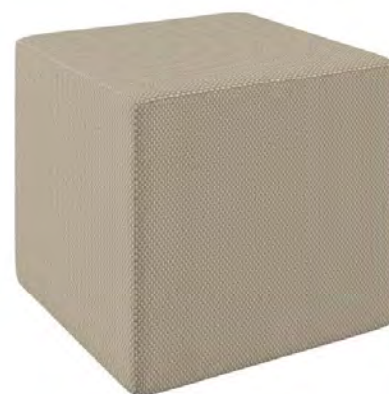





DREAMWORK RESEPSJON

Moduler uten dekor plate

Varenr	Mål	Vekt, kg	Pris
DW5001	Lengde: 61 cm	26	4 726
DW5002	Lengde: 81 cm	28	6 132
DW5003	Lengde: 101 cm	31	7 232
DW5004	Lengde: 121 cm	42	8 661
DW5005	Lengde: 141 cm	59	9 963
DW5006	Lengde: 161 cm	66	11 512
DW5007	Lengde: 181 cm	74	12 938
DW5008	Lengde: 201 cm	80	14 329
DW5010	Hjørne 34x34cm/ innside:21x21 cm	18	5 098
DW5011	Utvendig hjørne: 43x43 cm (topp)	7	4 899
DW5009	HC-/gjestemodul 100cm	60	10 229

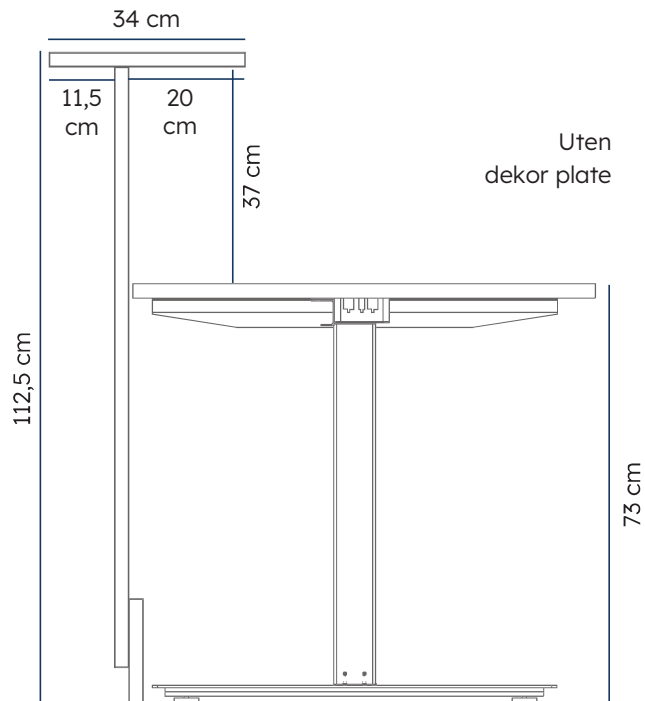

Moduler med dekor plate

Varenr	Mål	Vekt, kg	Pris
DW5101	Lengde: 61 cm	27	5 997
DW5102	Lengde: 81 cm	30	7 650
DW5103	Lengde: 101 cm	33	10 296
DW5104	Lengde: 121cm	45	11 946
DW5105	Lengde: 141 cm	62	13 665
DW5106	Lengde: 161 cm	69	15 384
DW5107	Lengde: 181 cm	77	16 931
DW5108	Lengde: 201 cm	86	18 477
DW5109	Hjørne 34x34cm/ innside:21x21 cm	30	6 618
DW5111	Utvendig hjørne: 43x43 cm (topp)	7	6 351
DW5015	Sideplate, skrå topp	9	2 880
DW5016	Sideplate, rett topp	9	2 880

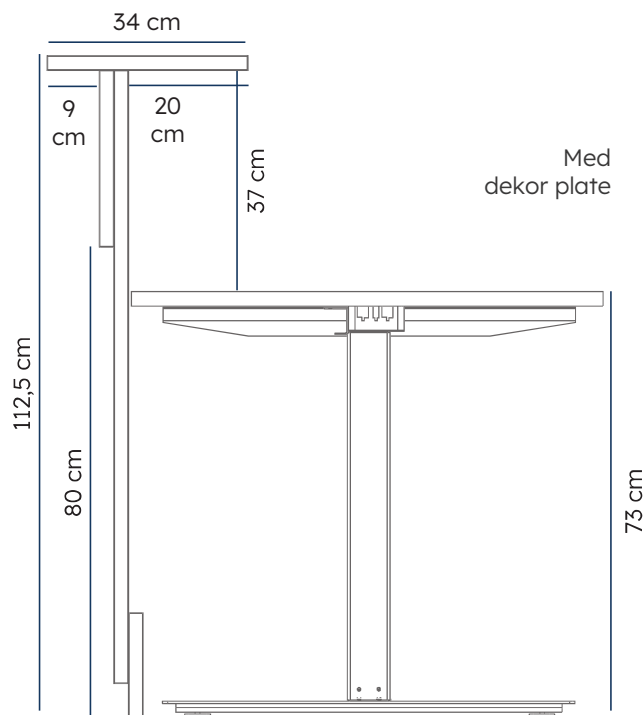



Tekniske data

Total høyde	112,5 cm
Høyde til opp under topplate	110 cm
Dybde	34 cm
Avstand mellom bordplate (fast høyde) og topplate	37,5 cm
Utstikk topplate mot kunde	11,5/9 cm
Tykkelse front plate	2,5 cm
Tykkelse topplate	2,5 cm
Sokkel	6,5 cm
Leveringstid	3 - 4 uker

Standard laminat farger:



RESEPSJON BORDPLATER

Plate tykkelse 2,5 cm

Rektangulære plater dybde 80 cm

80 - 200 cm

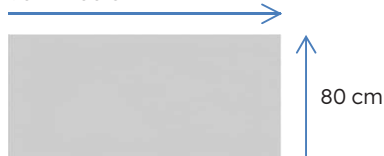

Varenr	Lengde, cm	Pris
DW1050	80	2 289
DW1051	100	2 430
DW1052	120	2 794
DW1067	140	3 133
DW1068	160	3 408
DW1071	180	3 657
DW1084	200	4 025

Rektangulære plater dybde 60 cm

60 - 120 cm



Varenr	Lengde, cm	Pris
DW1053	60	1 882
DW1054	80	2 184
DW1055	100	2 348
DW1056	120	2 620

Hjørne plater, dybde: 120/80+60 cm

160 - 200 cm

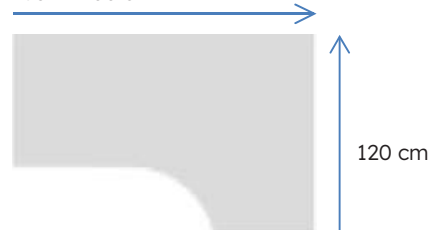

Varenr	Lengde, cm	Pris
DW1076 høyre	160	3 972
DW1077 venstre		
DW1007 høyre	180	4 329
DW1008 venstre		
DW1009 høyre	200	4 685
DW1010 venstre		

Standard laminat farger:



GARDROBE

Tekniske data

Tykkelse front, sider	1,8 cm
Tykkelse bunn, hyller, topp	2,5 cm
Høyde	190 cm
Kantlist	ABS 2 mm
Kundetilpasset innredning/front på forespørsel	
Andre dekorer enn standard laminat på forespørsel	



Varenr	Beskrivelse	Pris
SC5012	Hylle, kort for 40 cm skap	325
SC5033	Hylle, kort for 80 cm skap	364
SC5032	Hylle lang for 80cm skap	435
179	Lås for skap med 1 dør	529
387	Lås for skap med 2 dører	856

Varenr	Vekt, kg	Beskrivelse	Mål, cm	Pris
SC5007	60	Enkeltskap, 2 hyller, 1 stang	40x60x190	6 907
SC5000	76	Dobbelt skap, 1 stang	80x60x190	9 609
SC5008	96	Dobbelt skap m/midtvegg, 5+2 hyller, 1 stang	80x60x190	10 106
SC5006	90	Dobbelt skap, 5 hyller	80x60x190	9 525



SC5007



SC5000



SC5008



SC5006

Standard laminat farger:

16
HVITE



15
LYS GRÅ



19
GRAFITT

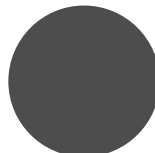

18
SORT



13
BJERK



40
VALNØTT



42
EIK



44
BØK



STOFF

Stoff og farger til skjermer og akustikkplater: **POLYESTER / POLYPROPYLENE**

FIJI fra Camira



CARA fra Camira

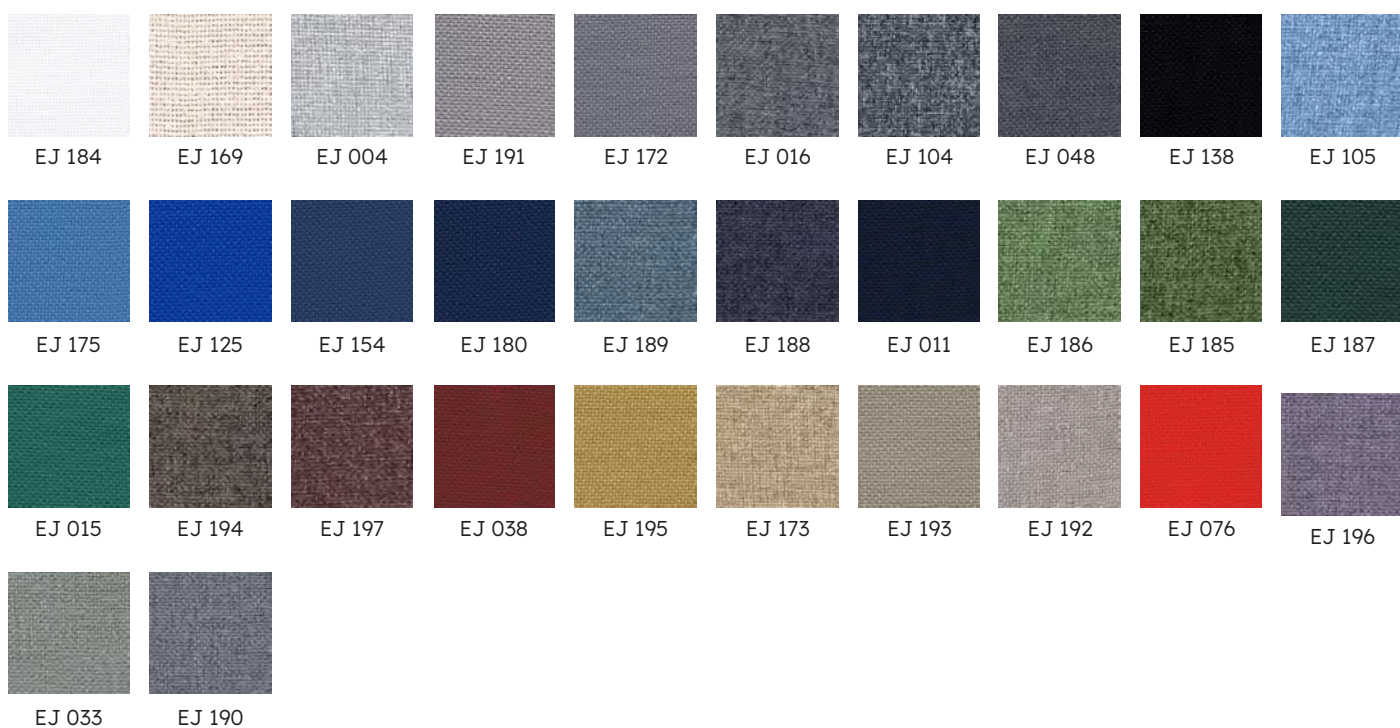

TONAL fra

Gabriel

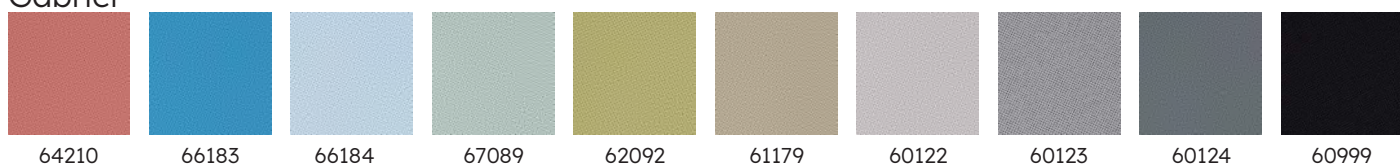

HUSH fra Gabriel



EVENT SCREEN+ fra Gabriel



HINT fra Kvadrat

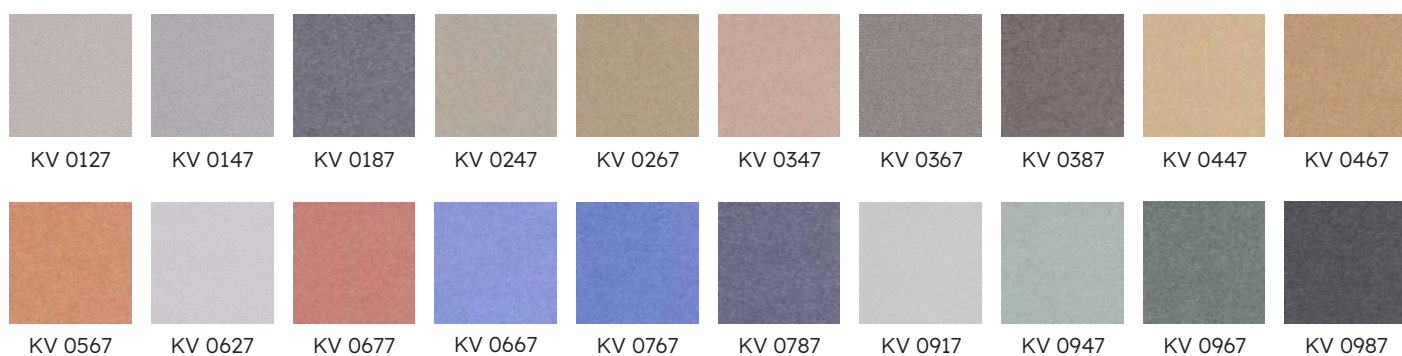

STOFF

Stoff og farger til skjermer og akustikkplater: ULL

SOUL fra Gabriel



VELITO PRESTO fra Gabriel

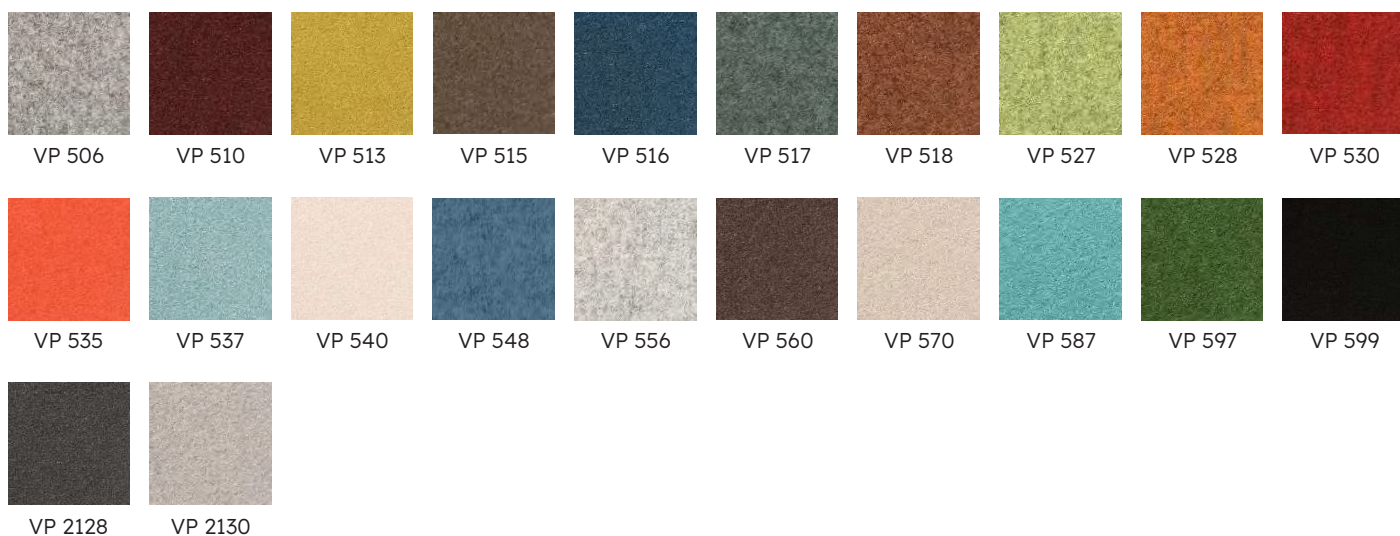

BLAZER LITE fra Camira

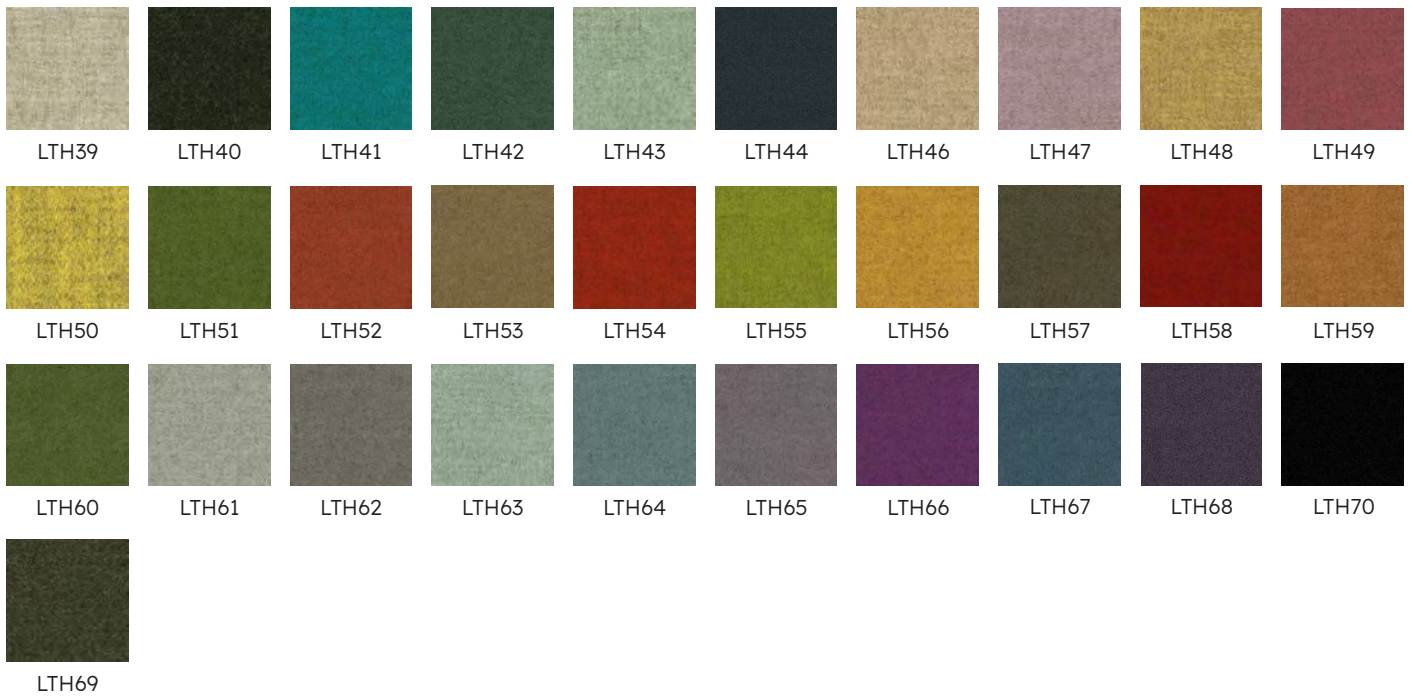

SYNERGY fra Camira

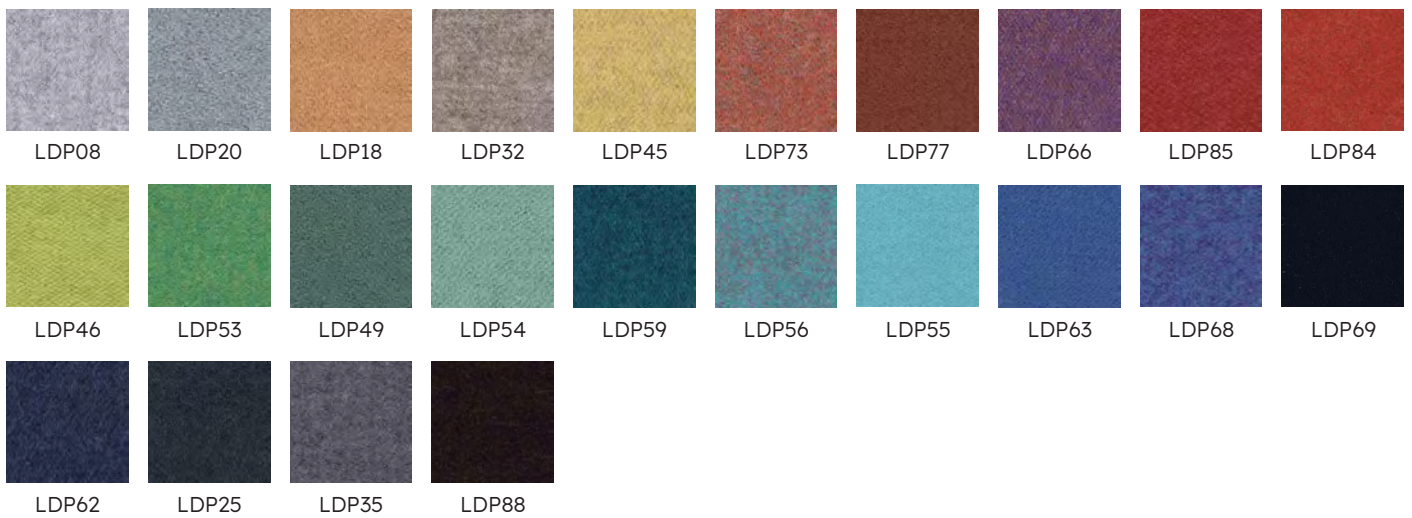

REMIX SCREEN fra Kvadrat



STOFFGRUPPER

Oversikt over våre mest relevante stoffer og hvilke prisgrupper de er plassert i.
ANDRE STOFFER ER TILGJENGELIG PÅ FORESPØRSEL.

Ønskes stoffer som ikke er nevnt nedenfor, må disse godkjennes fra Scan
Sorlie AS ang. stoff forbruk og anvedelighet i vår produksjon.

GABRIEL	Grp
Breeze Fusion	4
Capture	4
Chili	3
Connect	2
CrissCross	4
Crisp	3
Cura	0
Cyber	2
Europost 2	4
Event	1
Fame	3
Fame Hybrid	4
Felicity	2
Focus	4
Focus Melange	4
Go check	3
Go couture	3
GoUni	3
Grain	2
Harmony	4
Just 140 cm	2
Luna 2	4
Medley	0
Mica 140 cm	2
Mood	4
Morph	4
Noma	3
Passion	4
Rondo	3
Select	3
Srep	2
Step Melange	3
Swing	3
Tonal 140 cm	0

CAMIRA	Grp
Advantage	1
Aquarius	3
Aspect	1
Blazer	3
Craggen Flax	4
Era 140 cm	1
Hemp	3
Kyoto	2
Main Line Flax	2
Main Line Pluss	2
Phoenix	1
Rivet	1
Silk	3
Sumi	2
Synergy	3
X2	2
Xtreme	2
Xtreme CS	2
Yoredale	3
24/7+	3

GU	Grp
Amdal	3
Bardal	3
Bredal	3
Gandal	3
Hallingdal	4
Heddal Stitched	4
Heidal	3
Herringdal	3
Koksdal	3
Mandal	3
Morgedal	3
Redal	3
Romsdal	3
Setesdal	3
Sirdal	3
Suldal	3
Setesdal	3

KVADRAT	Grp
Atlas	4
Basel	4
Canvas 2	4
Clara 2	4
Colline 2	4
Field 2	3
Fiord 2	4
Floyd	3
Haku	3
Harald 3	4
Jaali	4
Memory 2	4
Molly 2	4
Parkland	3
Pro 3	3
Reflect	3
Relate	3
Remix 3	4
Revive 1	3
Re-wool	4
Rime	4
Steelcut 2	4
Steelcut Trio 3	4
Sunniva 3	4
Tonus 4	4

STOFF GRUPPER

SACHO (KVADRAT)	Grp
Clay	3
Moss	4
Zero	4

NEVOTEX	Grp
Eros Trend	3
Gute	3
Illusion	2
Lambada	2
Lido	0
Lido Trend	0
Megan	2
Ocean	3

SPRADLING	Grp
Chronos	2
Dolce	2
Hitch	2
Linetex	2
Maglia	3
Silvertex	2
Valencia	1
Valencia Heritage	1

Frakt tilkommer ved kjøp av stoff under 12 meter kr 500

ELMO	Grp
Elmosoft	5

STOFF TIL SKJERMVEGGER

fra GABRIEL

EVENT SCREEN+ - 26 farger (100% polyester)

HUSH - 28 farger (80% polyester)

SOUL - 37 farger (100% ull stoff)

TONAL Screen - 10 farger (resirkulert polyester)

fra KVADRAT

HINT - 20 farger (100% polyester)

REMIX SCREEN - 16 farger (90% ull)

fra CAMIRA

CARA - 32 farger (100% polypropylene)

FIJI - 7 farger, (100% polyester)

BLAZER Lite - 31 farger (100% ull)

SYNERGY Screen 170, 24 farger (95% ull)

Ytterligere stoff for skjermer tilgjengelig

, IKKE STANDARD fra GABRIEL

Just

Mica

Soul Melange

Twist

Twist Melange

For pris: kontakt Scan Sørli AS

STOLER

VENEZIA	stol
Stoff - meter	1
Hud - kvm	1,75

BELLA	stol
Stoff - meter	1,7
Hud - kvm	3

CAPERS	bar
Stoff - meter	0,6
Hud - kvm	1,05

APOLLO	medium - høy rygg	
	slett rygg	piper i rygg
Stoff - meter	0,90	1
Hud - kvm (Lambada)	1,58	1,325

TOUCH COMFORT (alle)	slett rygg	piper i rygg
Stoff - meter	0,95	0,95
Hud - kvm	2,1	2,1

SIZE	stol uten nakkestøtte	stol med nakkestøtte	fotskammel
Meter	1,9	2,4	0,9
Hud - kvm	3,3	4,2	1,6

TEKLA	lav rygg	medium rygg	høy rygg	armlener
Stoff - meter	1,1	1,1	1,1	0,1
Hud - kvm	1,9	1,9	1,9	0,3

KONTOR STOLER

VELA	stoler
Stoff - meter	1,3
Hud - kvm	2,75

SKJERMVEGGER

BORD SKJERM H 65	B 80 cm	Br. 100 cm	Br. 120 cm	Br. 140 cm	Br. 160 cm	Br. 180 cm	Br. 200 cm
Stoff - meter	0,9	1,1	1,3	1,5	1,7	1,9	2,1

BORD SKJERM H 50	Br. 80 cm	Br. 100 cm	Br. 120 cm	Br. 140 cm	Br. 160 cm	Br. 180 cm	Br. 200 cm
Stoff - meter	0,9	1,1	1,3	1,5	1,7	1,9	2,1

GULV SKJERM H:125 CM	Br. 80 cm	Br. 100 cm	Br. 120 cm	Br. 140 cm	Br. 160 cm
Stoff - meter	1,7	2,1	2,5	2,9	3,3
GULV SKJERM H:155 CM	Br. 80 cm	Br. 100 cm	Br. 120 cm	Br. 140 cm	Br. 160 cm
Stoff - meter	1,7	2,1	2,5	2,9	3,3
GULV SKJERM H:175 CM	Br. 80 cm	Br. 100 cm	Br. 120 cm	Br. 140 cm	Br. 160 cm
Stoff - meter	1,7	2,1	2,5	2,9	3,3

AKUSTIKK VEGG PANEL (begge tykkelser)	40x40 cm	80x40 cm	80x80 cm
Stoff - meter	0,5	0,5	0,9

SOFA

EDGE MEDIUM	1-seter	1-seter med 1 lene	1-seter med 2 lener	Liten pall 50x50	Med.pall 100x50	Stor pall 150x50
Stoff - meter	1,4	2,4	3,4	0,6	1,1	1,8
Hud - kvm	2,5	4,2	6,0	1,1	2	3,2

EDGE ORIGINAL	1-seter	1-seter med 1 lene	1-seter med 2 lener
Stoff - meter	1,1	2,1	3,1
Hud - kvm	2,0	3,7	5,5

ENZO	1-seter	2,5-seter
Soff - meter	3,1	7
Hud - kvm	6	12,25

Mr.ROOF	1-seter	2-seter
Stoff - meter	7,8	10
Hud - kvm (Lambada)		

MR.BOX MODUL LAV - SLETT	1-seter	2-seter	3-seter	armlene (1 stk)	hjørne
Stoff - meter (uten lener)	2	3,1	4,1	0,7	3,3
Hud - kvm					

MR.BOX MODUL LAV - PIPER / RUTER	1-seter	2-seter	3-seter	armlene (1 stk)	hjørne
Stoff - meter (uten lener)	3	4,5	6	0,6	3,3
Hud - kvm					

MR.BOX MODUL MEDIUM - SLETT	1-seter	2-seter	3-seter	armlene (1 stk)	hjørne
Stoff - meter (uten lener)	3,6	4,3	5,6	1,45	4,9
Hud - kvm					

MR.BOX MODUL MEDIUM - PIPER/RUTER	1-seter	2-seter	3-seter	armlene (1 stk)	hjørne
Stoff - meter (uten lener)	4,4	6,6	7,4	1,45	4,9
Hud - kvm					

MR.BOX MODUL HØY - SLETT	1-seter	2-seter	3-seter	armlene (1 stk)	hjørne
Stoff - meter (uten lener)	4	4,7	6,2	1,45	5,4
Hud - kvm					

MR.BOX MODULE HØY PIPER/RUTER	1-seter	2-seter	3-seter	armlene (1 stk)	hjørne
Stoff - meter (uten lener)	4,9	6,2	8,2	1,45	5,4
Hud - kvm					

MR.BOX ENDEVEGG MEETINGPOINT	Meetingpoint - 130 cm	sosial sone - 130 cm
Stoff - meter	2,7	2,6
Hud - kvm (Lambada)		

OFF	2-seter	3-seter	4-seter	pute
Stoff - sofa benk, meter	3	3,9	4,8	0,9
Stoff - sofa rygg, meter	1,7	2,5	3,2	0,9
Stoff - komplett sofa, benk + rygg, meter	4,5	6,2	7,8	0,9
Hud - sofa benk, kvm	3,6	4,7	5,9	0,9
Hud - rygg, kvm	2,7	4,2	5,4	0,9
Hud - splitter og knapper, kvm	1,8	2,3	2,7	

PALLER

EDGE PALL	50x50 cm	100x50 cm	150x50 cm
Stoff - meter	0,6	1,1	1,8
Hud - kvm	1	2	3,3

ELIN	
Stoff - meter	1
Hud - kvm	1,75

HUGO	
Stoff - meter	1,6
Hud - kvm	2,8

GENERELLE BETINGELSER

LEVERINGSBEKREFTELSE OG BETINGELSER

Alle ordre blir bekreftet via ordrebekreftelse med leveringstidspunkt angitt.

Eventuelle FEIL OG AVVIK MÅ MELDES Scan Sørli AS innen 2 dager etter mottatt ordrebekreftelse.

Etter denne fristen er ORDREN Å ANSE SOM GODKJENT OG ENDELIG BEKREFTET mellom partene.

Med leveringstidspunkt forstås her at ordren er klar til avhenting fra oss. Frakttid vil komme i tillegg til denne angitte tiden. Produkter er angitt med tidspunkt for normal leveringstid, hvilket er å anse som retningsgivende ut ifra hva Scan Sørli AS i prislisten oppgir for de forskjellige kolleksjoner.

NORMAL LEVERINGSTID er oppgitt i prislisten og overstyrer av leveringstiden som angis på ordrebekreftelsen.

Ved behov for å endre ordre etter at den er endelig bekreftet mellom partene som nevnt ovenfor, skal dette tas særskilt opp i hvert enkelt tilfelle. Slike avvik skal avtales og godkjennes av en representant for Scan Sørli AS.

Bekreftede ordre som inneholder spesialtilpasninger kan ikke endres. Leveranser som på kundens anmodning utsettes, faktureres kunden i hht opprinnelig avtalt leveringstid. Scan Sørli AS forbeholder seg forøvrig retten til å fakturere i takt med leveringer.

SPESIALTILPASSEDE LEVERANSER OG PROSJEKTLEVERANSER

Ved spesialtilpassede leveranser og større prosjekter forbeholder Scan Sørli AS seg retten til å kreve sikkerhet for betaling, forskuddsbetaling, delbetaling eller tilsvarende. Dette avtales særskilt mellom partene i hvert enkelt tilfelle.

LEVERINGS- OG TRANSPORTBETINGELSER

For varelevering til annen adresse enn forhandlers der fraktavtaler er inngått, vil merkostnaden på frakten (fra forhandler til sluttadresse) faktureres. For levering til forhandlers adresse ligger fraktavtaler basert på soneinndelinger til grunn. Der fraktavtaler ikke er inngått vil reell fraktkostnad faktureres.

Ordre leveres fraktfritt ved bestilling over kr 17 500 netto fakturaverdi.

Ved kjøp av kun hev/senk-understell (ikke sammen med andre varer) vil grensen for fraktfri levering være minimum nettokjøp på kr 25 000. uavhengig av øvrige fraktavtaler. For varer levert med Bring, gjelder Bring`s generelle transportbetingelser.

LEVERINGSTID

Med bekreftet leveringsuke forstås at ordren sendes / er klar til henting fra oss. Frakttid vil komme i tillegg til det angitte tidspunktet.

PRISER

Prisene i prislista er å betrakte som anbefalte (veiledende), eks mva og frakt. Vi forbeholder oss retten til å endre priser med 14 dagers varsel.

FORCE MAJEURE

Force Majeure fritar Scan Sørli AS for forsinkelses- og leveringsansvar; Krig, pandemi, brann, streik, lockout, vei eller banebrudd, vær og inn /utførelsesforbud eller andre omstendigheter utenfor Scan Sørli AS`s kontroll.

BETALINGSBETINGELSER

Standard betalingsbetingelser er netto pr 30 dager. Scan Sørli AS har factoringavtale med Noreda Finans AS, og betalinger med befriende virkning må utføres til factoringsselskapet i hht opplysninger som gis om dette på faktura fra Scan Sørli AS.

KVALITET

Vår standard produkter produseres på vår fabrikk i Litauen. Alt er produsert i henhold til ISO 9001 og ISO 14001.

GARANTI

Vi gir 5 -fem - års garanti mot produksjonsfeil. Garanti regnes fra leveringsmåneden.

GENERELLE BETINGELSER

AVVIK PÅ TEGNINGER

Scan Sørli AS presiserer at tegninger er illustrative og at mål og andre detaljer kan inneholde avvik i fra faktiske forhold.

Tegningene kan ikke brukes som arbeidstegninger.

Vi bruker pCon planner som tegneprogram. Tegningene har ikke unike nummere, så det er viktig at de blir lagret hos oss under et prosjektnavn som samsvarer med det som den vil bli referert til ved senere henvendelser og / eller bestillinger.

RETUR OG REKLAMASJON

Kjøper forplikter seg til innen 8 dager fra mottak av varer å melde tilbake (reklamere) ved eventuelle feil på varen, transportskade eller andre feil eller mangler ved leveransen. Alle reklamasjoner skal være skriftlige iht. Scan Sørli AS sin standard reklamasjonsrutine. Rutinen medfører at kjøper sender henvendelse med beskrivelse av feil på mail til firmapost@scansorlie.no. VED SKADE MÅ BILDE SOM VISER SKADEN SENDES MED. Er det spesielle mangler ved produktet, forplikter vi oss til evt. omlevering, men er ikke ansvarlig for øvrige merkostnader.

Reklamasjonsrutinen er en del av Scan Sørli AS's standard salg- og leveringsbetingelser. Ved behov for retur av feilbestilte varer fra kunden, debiteres det med et håndteringstillegg på 20% av leveransens verdi med tillegg av evt. returfraktkostnader.

Evt. avvik fra denne regel må avtales og godkjennes av Scan Sørli AS.

Uansett årsak til retur må dette avtales og godkjennes av Scan Sørli AS.

SCAN SØRLIE AS's avtale med Bring 20009264449 skal brukes. All annen transport belastes kunde.

SÆRLIG VED TRANSPORTSKADER

Synlige skader på varene/emballasje eller manglende kvantum skal avmerkes på befrakters transportdokument, samt pakkseddel eller fraktseddel. Skade eller mangel skal reklameres Scan Sørli AS straks - iht vegtrafikkloven § 40.

HJEMMESIDER

På våre hjemmesider www.scansorlie.no vil du til enhver tid finne info om aktuelle nyheter, bilder, brosjyrer og annet nyttig. Gi oss gjerne tilbakemeldinger dersom du finner ting du stusser på eller om du ikke finner det du leter etter.

GENERELT

I tilfelle forhandler forsømmer sine betalingsforpliktelser innen den avtalte betalingstid, kan Scan Sørli AS avbryte sine leveranser. Det tas forbehold om trykkfeil i priskatalogen. Fargeangivelser i brosjyren og kataloger kan avvike fra originalfarger. Mål kan endres uten foregående varslings. Scan Sørli AS forbeholder seg retten til å gjøre endringer i sortimentet dersom forhold utenfor vår kontroll inntreffer.

SCAN SØRLIE TEAM

Scan Sørli Norge

SENTRALBORD firmapost@scansorlie.no 69 22 75 50

Daglig leder

Morten Vister morten@scansorlie.no 951 88 858

Salgsjef

Camilla Fleron camilla@scansorlie.no 900 19 276

Salg

Bjørn (Budde) Lillebekk budde@scansorlie.no 481 18 758

Camilla Fleron camilla@scansorlie.no 900 19 276

Gro Lannem gro@scansorlie.no 906 51 987

Hanne Christin Daler hanne@scansorlie.no 922 63 238

Morten Vister morten@scansorlie.no 951 88 858

Ordrekontor/reklamasjoner

Ståle Rudsrud staale@scansorlie.no 986 93 525

Ingunn Tیرهvoll Garberg ingunn@scansorlie.no 480 70 192

Tegning/markedsføring/salgstøtte

Anne Karen Lund anne@scansorlie.no 917 07 932

Økonomisjef

Geir Paulsen geir@scansorlie.no 917 07 239



DU MOTTAR ET SKADET PRODUKT - HVA BØR DU GJØRE?

Produktene våre transporteres over hele verden og ulykker som forårsaker skader kan skje.

Vi tar kvaliteten på både produktene og pakkingen av dem på alvor, derfor har vi mange interne rutiner for å sikre at varene som sendes er uten feil og skader, inkludert å ta bilder av ferdig vare før sending.

Vi jobber kontinuerlig opp imot leverandørene av transporttjenestene for at også selve transporten skal foregå uten uhell, men det er nesten ikke til å unngå at det fra tid til annen vil inntreffe hendelser.

I de situasjonene er vi avhengige av dokumentasjonen fra mottaker. Det vil gjøre en reklamasjonsprosess både raskere og enklere for alle parter. Det er en 8 dagers frist til å melde ifa om transportskader til Bring - som nesten alltid er det selskapet vi bruker. Ved å ta bilder ved mottak som illustrert her, vil reklamasjonen bli behandlet rutinemessig og effektivt.

1. Sjekk forpakningen ved varelevering før du signerer på kvitteringen. Dersom du kvitterer uten anmerkning har du automatisk bekreftet at varen er mottatt uten feil eller mangler.



2. Er det synlige skader, så anmerk det på kvitteringen og ta bilder som tydelig viser merker/skader på emballasjen FØR emballasjen åpnes for dokumentasjon når reklamasjoner sendes oss. Det er vedlegg vi trenger i forhold til vårt krav mot transportør.

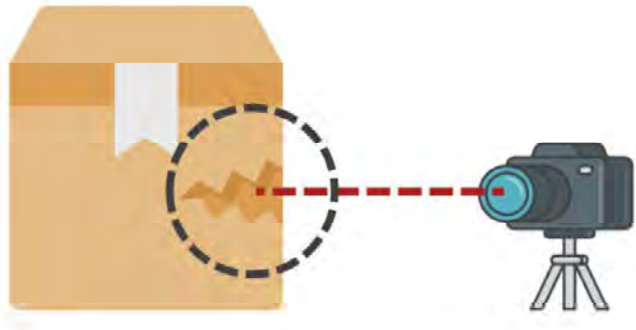

3. Send til oss så raskt som mulig, og oppgi ordrenummer, dato for levering, kommentar om når og hvordan skaden ble oppdaget. Legg ved bildene du har tatt av skaden.

